

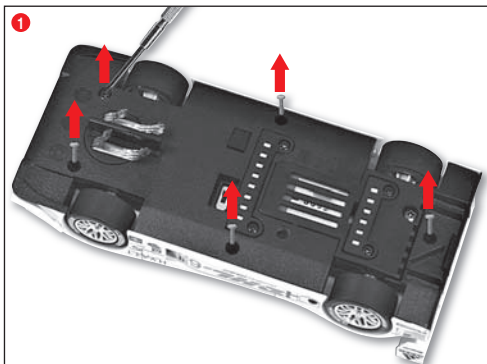

Lötanleitung · Soldering instructions



D

1 Fahrzeug aufschrauben.

GB

1 Unscrew vehicle.

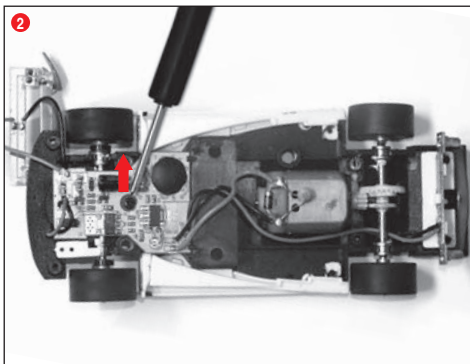

D

2 Platine aus Chassis lösen.

GB

2 Unscrew board from chassis.

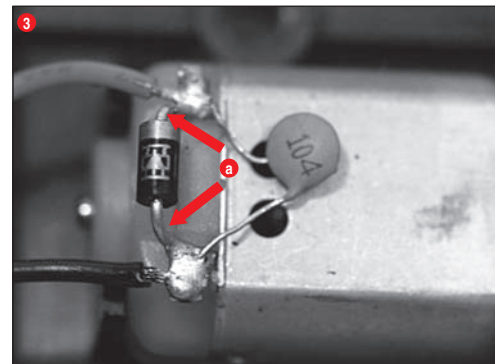

D

3 Alle Verbindungen an der Platine lösen bzw. ablöten, Diode auf Motor (schwarz) unbedingt abwickeln **a**.

GB

3 Disconnect or desolder all connections on the board. It is imperative to pinch off the diode on the engine (black) **a**.



Lötanleitung · Soldering instructions

(D)

DIGITAL DECODER entsprechend Buchstaben aus den Abbildungen (zum Beispiel A -> A) einlöten. Achtung: Hinweise in Fahrtrichtung!

(GB)

Solder DIGITAL DECODER according to letters from the illustrations (e.g. A - A). Attention: notes in driving direction!

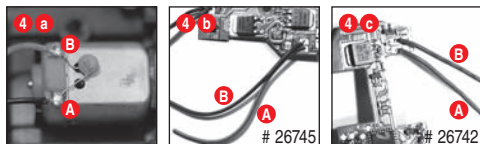

4

Motor **A** - graues Kabel auf linken Lötspunkt **A**
Engine - grey cable on left soldering point

Motor **B** - Lila Kabel auf rechten Lötspunkt **B**
Engine - purple cable on right soldering point

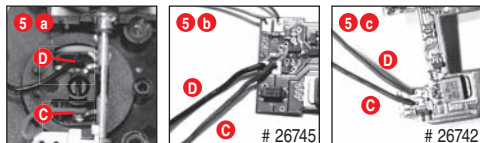

5

Schleifkontakte **C** - rotes Kabel auf linken Lötspunkt **C**
Sliding contacts - red cable on left soldering point

Schleifkontakte **D** - schwarzes Kabel auf rechten Lötspunkt **D**
Sliding contacts - black cable on right soldering point

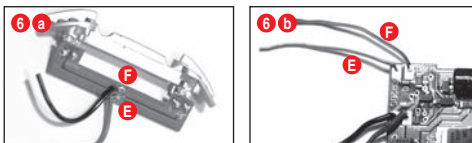

6

Lichtplatine **E** - gelbes Kabel auf + Lötspunkt **E**
Light board - yellow cable on + soldering point

Lichtplatine **F** - grünes Kabel auf - Lötspunkt **F**
Light board - green cable on - soldering point

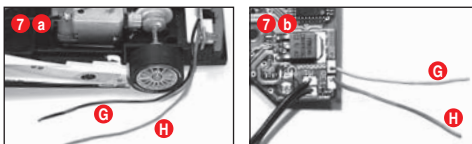

7

Lichtplatine **G** - weißes Kabel auf - Lötspunkt **G**
Light board - white cable on - soldering point

Lichtplatine **H** - oranges Kabel auf + Lötspunkt **H**
Light board - orange cable on + soldering point

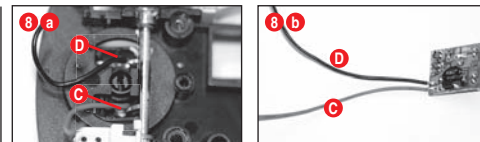

8 Blinklichtplatine · Flashing light board
Lichtplatine **C** - rotes Kabel auf linken Lötspunkt **C**
Light board - red cable on left soldering point

Lichtplatine **D** - schwarzes Kabel auf rechten Lötspunkt **D**
Light board - black cable on right soldering point

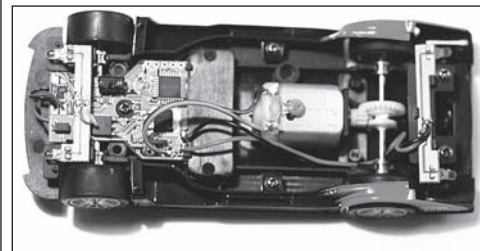

(D)

9 Platine ins Chassis einsetzen.

(GB)

9 Insert board into chassis.