

**Startvorbereitung und Weichenfunktion**

Preparation of start and points function

Préparation pour le départ et fonctionnement du changement de voie

**Preparación de la salida y funcionamiento de las agujas**

Preparação da arrancada e função de desvio

Preparazione per lo start e funzione di scambio corsia

**Przygotowanie do startu i funkcja rozjazdu**

Startvoorbereiding en wisselfunctie

Preparazione per lo start e funzione di scambio corsia

**Förberedelse för start och växelfunktion**

Aloitussuunnitelut ja vaihdetoiminto

Preparazione per lo start e funzione di scambio corsia

**Start előkészítése és a váltó működése**

Προετοιμασία έναρξης και λειτουργία αλλαγής πορείας

Preparazione per lo start e funzione di scambio corsia

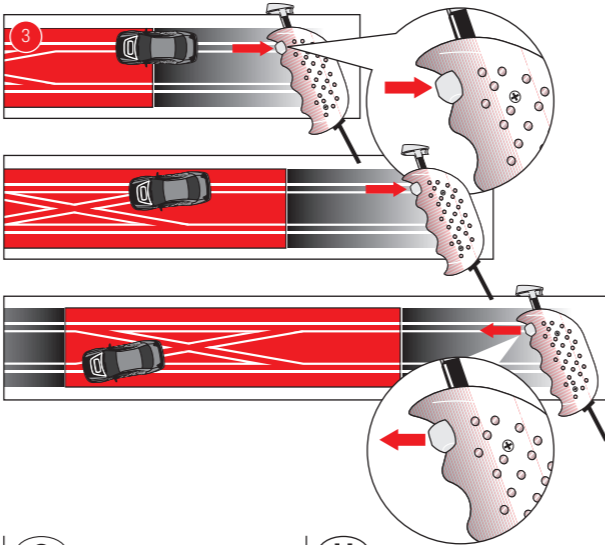
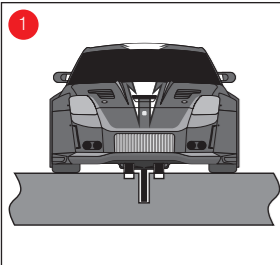

**D**

1+2 Achten Sie darauf, dass sich der Leitkeil des Fahrzeuges in der Spurrille befindet und die Doppelschleifer Kontakt zur Stromführungsschiene haben. Stellen Sie die Fahrzeuge auf die Anschluss-schiene.

3 Beim Spurwechsel muss der Knopf am Handregler solange gedrückt bleiben bis das Fahrzeug über die Weiche gefahren ist.

**E**

1+2 Asegúrese de que la quilla de conducción del vehículo se encuentre dentro de la ranura de la vía y que los cursores dobles estén en contacto con la vía bajo corriente. Coloque los vehículos en la vía de conexión.

3 Al cambiar de vía, mantenga apretado el botón, situado en el regulador manual, hasta que el vehículo haya pasado la aguja.

**PL**

1+2 Proszę mieć na uwadze, żeby położa pojazdu znajdowała się w rowku śladowym a oba pasy miały kontakt z szyną prowadzącą. Proszę umieścić pojazdy na szynie podłączeniowej.

3 Podczas zmiany śladu należy przycisnąć guzik znajdujący się na regulatorze ręcznym, aż pojazd przejedzie przez rozjazd.

**S**

1+2 Se till att fordonets styrköl sitter i spåret och att dubbelsläpskorna har kontakt med den strömförande skenan. Ställ fordonen på anslutningsskenan.

3 Vid byte av fil måste man hålla knappen på handreglaget tryckt så länge tills fordonet har kört över växeln.

**H**

1+2 Ügyeljen arra, hogy a jármű vezetőgerince a vezetővágatban legyen és a kettős csúszóérintkezők érintkezzenek az áramvezető sínrel. Helyezze a járműveket a csatlakozó sínre.

3 Sávváltás során a kézi szabályzó gombját addig nyomva kell tartani, amíg a jármű túl nem haladt a váltón.

**GB USA**

1+2 Make sure that the car's guide keel is located inside the track slot and that the double sliding contact is in contact with the current carrying track. Place the cars onto the connecting track.

3 When changing lanes, you must keep the button on the speed controller depressed until the car has passed the point.

**P**

1+2 Preste atenção para que a quilha mestra do veículo encontre-se na ranhura da pista e a escova dupla contacto com o friso de alimentação de corrente eléctrica. Coloque os veículos sobre o friso de conexão.

3 Quando de troca de pista, o botão no regulador manual deverá ser mantido premido até que o veículo tenha se movimentado sobre o desvio.

**NL**

1+2 Let er op, dat de leikop van het voertuig zich in de spoorleuf bevindt en de dubbele sleepplaten contact met de stroomaansluitingrail bezitten. Plaats de voertuigen op de aansluitrail.

3 Bij spoorwisseling dient de knop op de handregelaar zolang ingedrukt te blijven, tot het voertuig over de wissel is gereden.

**FIN**

1+2 Huolehdi siitä, että ajoneuvon ohjaukskiila on urassa ja kaksoisrengas on kosketuksessa virranohjauksiskon kanssa. Aseta ajoneuvo liitäntäkiskolle.

3 Raidetta vaihdettaessa käsisäätimen nuppia on painettava niin kauan, kunnes ajoneuvo on ajettu vaihteon yli.

**GR**

1+2 Δώστε προσοχή η τρόπια αγωγής του οχήματος να βρίσκεται στην ράγα και οι διπλές απολήξεις να βρίσκονται σε επαφή με την ράγα παροχής ρεύματος. Τοποθετήστε τα οχήματα στην ράγα σύνδεσης.

3 Σε περίπτωση αλλαγής λωρίδας πρέπει να κρατήσετε πατημένο το κουμπί στον ρυθμιστή χειρός, μέχρι το όχημα να περάσει πάνω από την διακλάδωση.

**F**

1+2 Veillez à ce que la quille de guidage de la voiture se trouve dans l'ornière et que la tresse double soit en contact avec le rail conducteur électrique. Placez les voitures sur les rails de raccordement.

3 Lors du changement de voie, il faut appuyer sur le bouton de la commande manuelle jusqu'à ce que la voiture soit passé sur le carrefour.

**I**

1+2 Osservare, che la linguetta guida nella parte inferiore dell'autoveicolo si trovi nella gola della rotaia e che i doppio contatti striscianti siano a contatto con la rotaia della corrente. Mettere gli autoveicoli sulla rotaia di raccordo.

3 Per il cambio di corsia, il pulsante nel comando manuale deve essere premuto finché l'autoveicolo ha oltrepassato lo scambio.

- D** Montage und Betriebsanleitung
- GB USA** Assembly and Operating Instructions
- F** Instructions de montage et d'utilisation
- E** Instrucciones de uso y montaje
- P** Instruções de montagem e modo de utilização
- I** Istruzioni di montaggio e d'uso



- PL** Montaż i instrukcja obsługi
- NL** Montage- en gebruiksaanwijzing
- S** Monterings- och bruksanvisning
- FIN** Asennus- ja käyttöohjeet
- H** Összeszerelés és üzemeltetési útmutató
- GR** Οδηγίες συναρμολόγησης και λειτουργίας

**FINAL RACE**

Stadlbauer Marketing + Vertrieb GmbH · Rennbahn Allee 1 · 5412 Puch / Salzburg · Austria · carrera-toys.com · carreraclub.com

40018

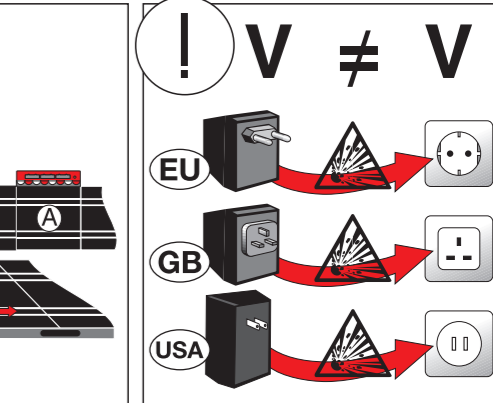
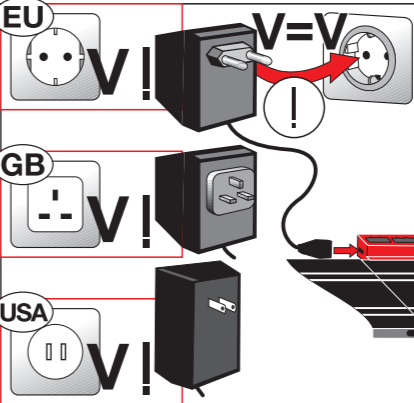
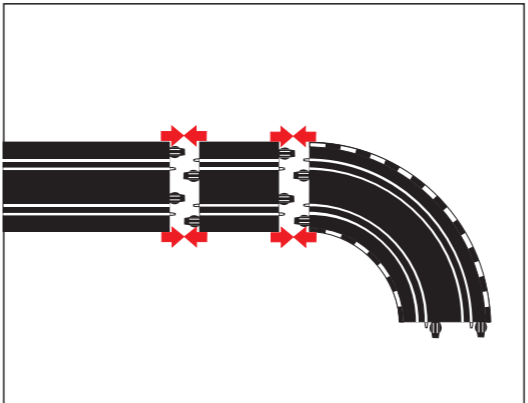
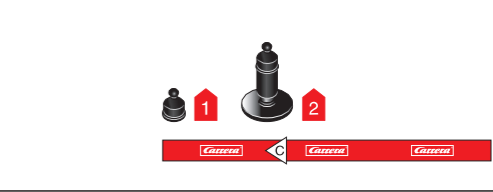
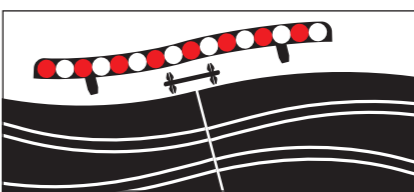
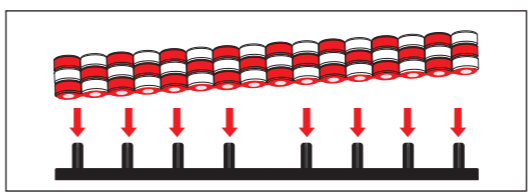
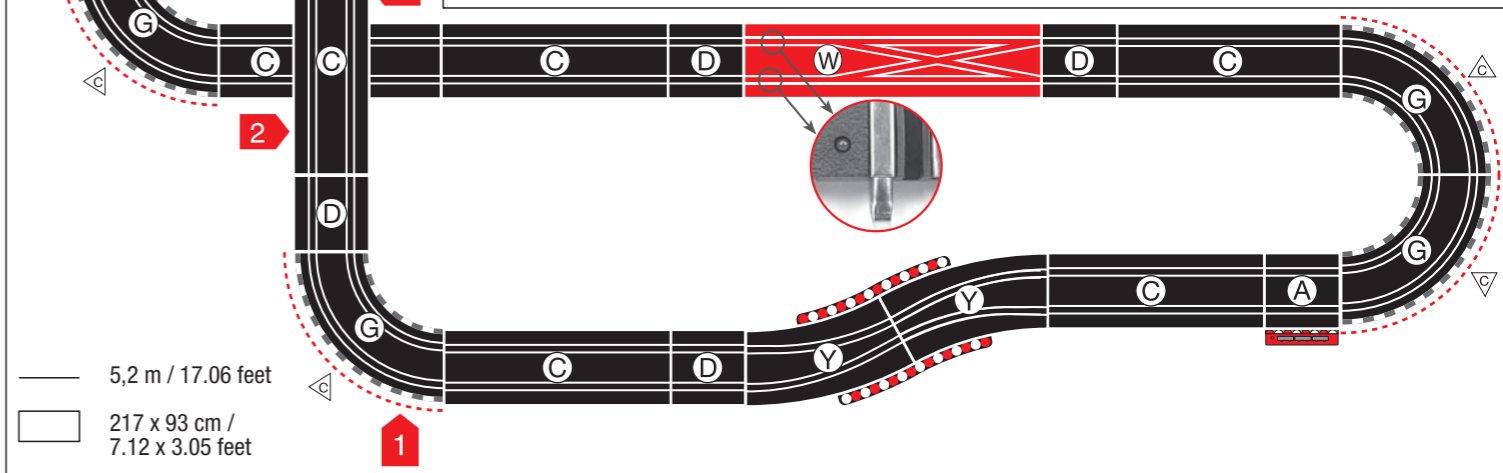
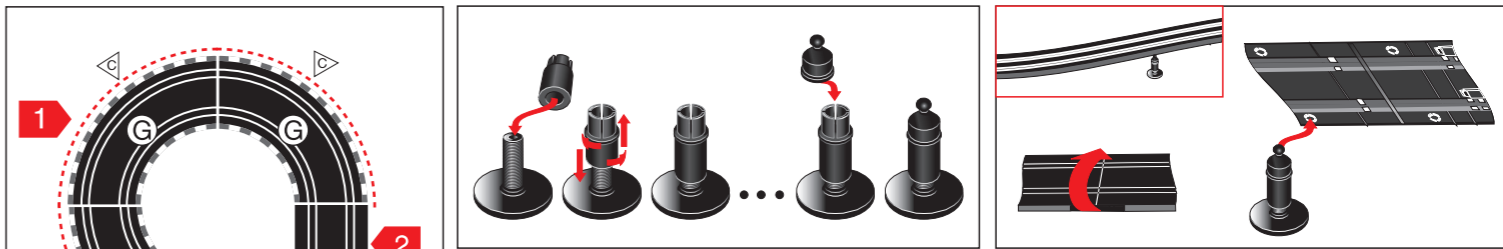
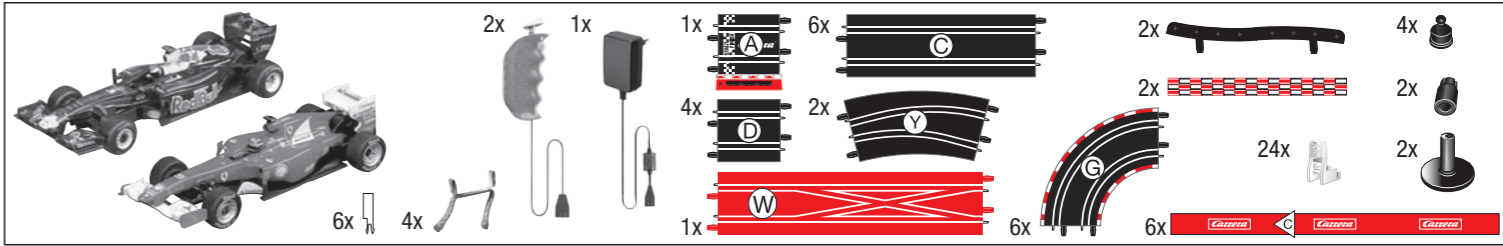

7.70.12.14.00

**D** Technische und designbedingte Änderungen vorbehalten.

**GB USA** Subject to technical and design-related changes.

**F** Sous réserve de modifications techniques ou de design.

**E** Se reserva el derecho de efectuar modificaciones técnicas y relacionadas con el diseño.

**P** Reservados os direitos de alterações técnicas e no design.

**I** Con riserva di modifiche tecniche e di design.

**PL** Prawo do zmian technicznych i projektowych zastrzeżone.

**NL** Technische en designgeboden afwijkingen voorbehouden.

**S** Med reservation för tekniska och designrelaterade ändringar.

**FIN** Pidätetään oikeus tehdä teknisiä ja suunnittelua koskevia muutoksia.

**H** Műszaki és formatervezésből eredő változtatások joga fenntartva.

**GR** Διατηρούμε το δικαίωμα τεχνικών και σχεδιαστικών αλλαγών.

**WARNING:**  
CHOKING HAZARD - SMALL PARTS  
NOT FOR CHILDREN UNDER 3 YEARS.

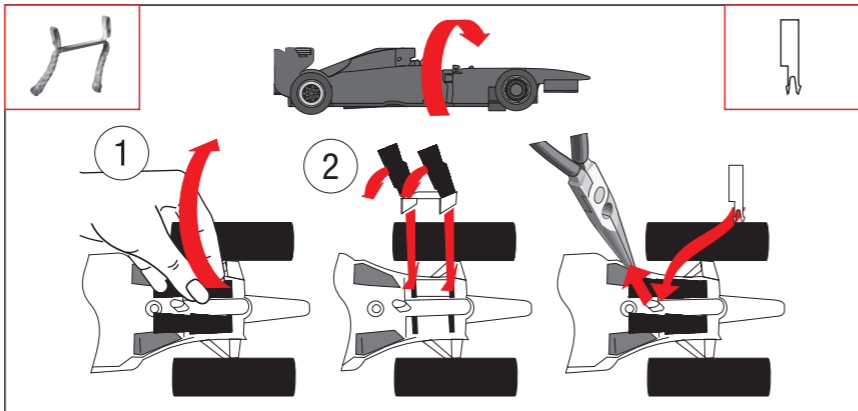
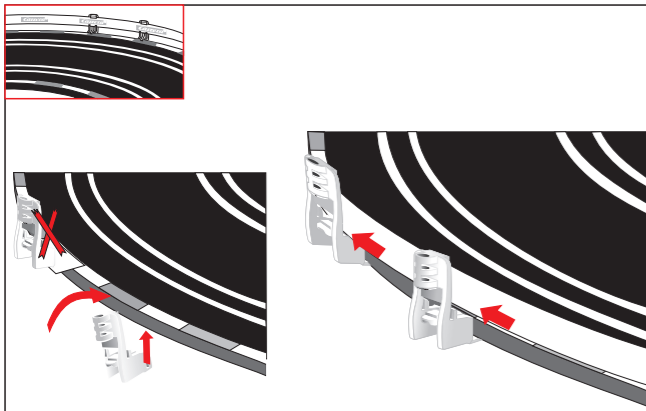
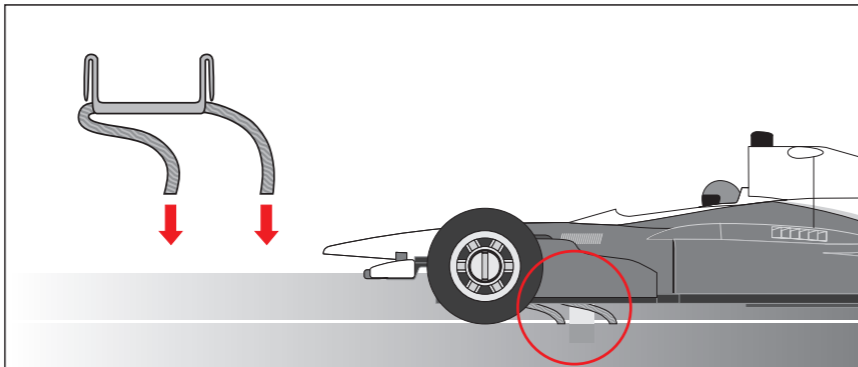
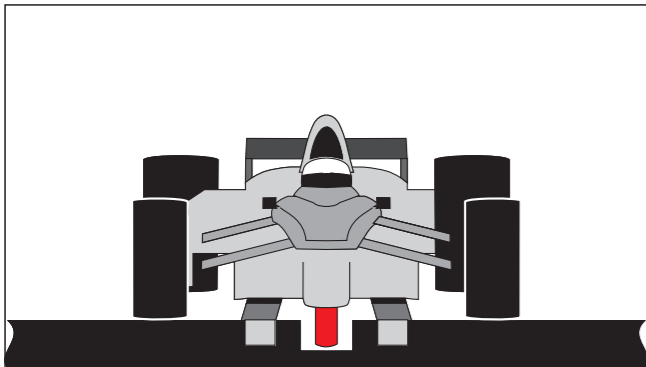
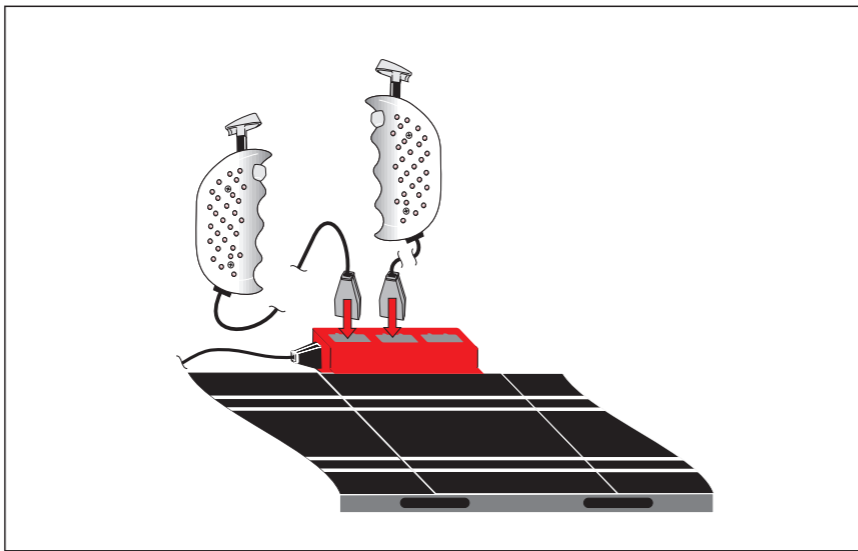
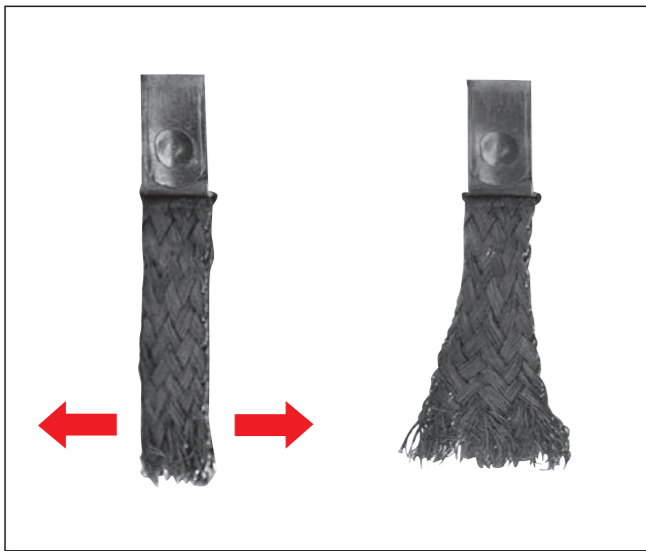

**D** WICHTIG! Deko-Elemente und Carrera Fahrzeuge werden als Symbol-Abbildungen dargestellt. Nur zum Zweck der Anleitung, Verpackungsinhalt siehe Stückliste. - **GB/USA** IMPORTANT! Décor elements and Carrera vehicles are presented as symbolic illustrations, purely for the purposes of the instructions. For package contents see parts list. - **F** IMPORTANT! Les éléments de décoration et les véhicules Carrera sont représentés sous forme de figures symboliques, uniquement à des fins d'instruction. Pour le contenu de l'emballage, voir la liste de pièces. - **E** ¡IMPORTANTE! Los elementos decorativos y los vehículos Carrera se muestran en imágenes con símbolo. Solo para servir a las instrucciones. Véase lista de piezas del contenido del paquete. - **P** IMPORTANTE! Os elementos de decoração e os carros Carrera são representados em forma de símbolos. Apenas para efeitos informativos. Ver o conteúdo da embalagem na lista de peças. - **I** Importante! Elementi decorativi e vetture Carrera vengono raffigurati come illustrazioni simboliche. Solo a scopo indicativo. Contenuto della confezione vedi elenco dei pezzi. - **PL** WAŻNE! Elementy dekoracyjne i pojazdy Carrera zostały przedstawione w formie symboli. Wyłącznie jako wskazówka. Zawartość opakowania - patrz wykaz części. - **NL** BELANGRIJK! Decoratie-elementen en Carrera-voertuigen worden als symbolen afgebeeld, slechts ter illustratie van de handleiding. De verpakking inhoud vindt u op de stuklijst. - **S** VIKTIGT! Dekorelement och Carrera-fordon visas som symboler. Endast i informationsyfte. Förpackningsinnehåll se stycklistan. - **FIN** TÄRKEÄÄ! Deko-elementit ja Carrera-ajoneuvot esitetään symboli-kuvina. Vain ohjetta varten. Pakkauksen sisältö, katso osaluetteloa. - **HUN** FONTOS! A dekorációs elemek és a Carrera járművek szimbólumbraként kerülnek ábrázolásra. Csúpan a leírás céljára. A csomagolás tartalmát lásd a darabjegyzékben. - **GR** ΣΗΜΑΝΤΙΚΟ! Διακοσμητικά στοιχεία και τα οχήματα Carrera παρουσιάζονται με συμβολικές απεικονίσεις. Μόνο στις οδηγίες. Περιεχόμενο συσκευασίας βλ. Λίστα τμημάτων.

**Achtung!**

**Attention!**

**Attention !**

**¡Atención!**

**Atenção!**

**Attenzione!**

**Uwaga!**

**Opgelet!**

**Obs!**

**Huomio!**

**Figyelem!**

**Προσοχή!**

**D**

Keiner der Programmierungsschritte darf 1 Sekunde pro Klick überschreiten.

**GB USA**

None of the programming steps may exceed 1 second per click.

**F**

Aucune des étapes de la programmation ne doit dépasser 1 seconde par clic.

**E**

Todos los pasos de programación no deben exceder 1 segundo por cada clic.

**P**

Todos os passos de programação não podem durar mais que 1 segundo por clique.

**I**

Tutti i passaggi di programmazione non possono superare la durata di 1 secondo per clic.

**PL**

Żaden krok programowania nie powinien przekraczać 1 sekundy na kliknięcie.

**NL**

Alle programmeringstappen mogen 1 seconde per klik niet overschrijden.

**S**

Ingen av programmeringsstegen får vara längre än 1 sekund per klick.

**FIN**

Yksikään ohjelmointivaihe ei saa ylittää 1 sekuntia / naksahdus.

**H**

A programozási lépések egyikének sem szabad kattintásonként 1 másodpercet túllépnie.

**GR**

Κανένα από τα βήματα προγραμματισμού δεν πρέπει να υπερβαίνει το 1 δευτερόλεπτο ανά πάτημα (κλικ).

**Codierung/Decodierung der Fahrzeuge auf entsprechenden Handregler**

**Coding/decoding of the cars to the according speed controller**

**Codage / Décodage des voitures sur le régulateur manuel correspondant**

**Codificación/descodificación de los vehículos en el regulador manual correspondiente**

**Codificação/decodificação dos veículos no respectivo regulador manual**

**Codificazione/decodificazione delle auto sul relativo comando manuale**

**Kodowanie/Dekodowanie pojazdów poprzez regulator ręczny**

**Codering/decodering van de voertuigen op overeenkomstige handregelaar**

**Kodning/avkodning av fordon mot motsvarande handdosa**

**Ajoneuvojen koodaaminen käsisäätimeen/koodauksen poistaminen**

**A járművek kódolása/dekódolása a megfelelő kézi szabályzóra**

**Η κωδικοποίηση/αποκωδικοποίηση των οχημάτων πραγματοποιείται με τον αντίστοιχο ρυθμιστή χειρός**

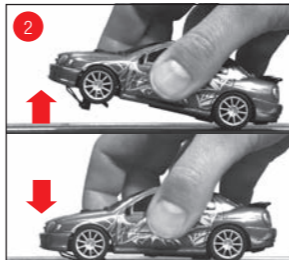

**D**

Fahrzeug auf Bahn setzen, Weichentaste 2x drücken Abb. 1, Fahrzeug vorne anheben, zurücksetzen Abb. 2, Weichentaste 2x drücken Abb. 3. Programmierung wird durch Ton bestätigt. Alle Einstellungen sind gespeichert bis erneute Programmierung erfolgt.

**GB USA**

Place car on the track, push lane-change-button twice fig. 1, lift car at the front, put car back again fig. 2, push lane-change-button twice fig. 3. Programming is confirmed by a tone. All settings are saved until new programming is carried out.

**F**

Placez la voiture sur le circuit, appuyez deux fois sur le bouton d'aiguillage Fig. 1, soulevez l'avant de la voiture puis reposez-la Fig. 2, appuyez deux fois sur le bouton d'aiguillage Fig. 3. La programmation est confirmée par un signal sonore. Tous les paramètres restent enregistrés jusqu'à une nouvelle programmation.

**E**

Poner el coche en la pista, apretar 2 veces la tecla de vía (fig. 1), levantar el coche delante, resetear (fig. 2), apretar 2 veces la tecla de vía (fig. 3). La programación es confirmada por un sonido. Se almacenan todos los ajustes hasta que tiene lugar una nueva programación.

**P**

Colocar o veículo na pista, premir 2x a tecla do desvio - Fig. 1, levantar o veículo na frente - Fig. 2, premir 2x a tecla de desvio - Fig. 3. A programação é confirmada por um sinal sonoro. Todos os ajustes foram guardados até que seja efectuada uma nova programação.

**I**

Mettere l'auto sulla pista, premere 2 volte il pulsante deviatore fig. 1, sollevare l'auto davanti, ricollocarla fig. 2, premere il pulsante deviatore 2 volte fig. 3. Conferma della programmazione con segnale sonoro. Tutte le impostazioni sono salvate in memoria fino a quando non si esegue una nuova programmazione.

**PL**

Umieścić pojazd na torze, 2x nacisnąć przycisk rozjazdu Rys. 1, unieść pojazd do przodu, cofnąć Rys. 2, 2x nacisnąć przycisk rozjazdu Rys. 3. Programowanie zatwierdzone tonowo. Wszystkie ustawienia zostaną zapisane do chwili nowego programowania.

**NL**

Voertuig op piste zetten, wisseltoets 2x indrukken afbeelding 1, voertuig vooraan optillen, terugstellen afbeelding 2, wisseltoets 2x indrukken afbeelding 3. Programmering wordt door geluid bevestigd. Alle instellingen zijn opgeslagen totdat er een nieuwe programmering plaatsvindt.

**S**

Placera bilen på banan, tryck växlingsknappen 2x bild 1, lyft bilen i framkant, backa bild 2, tryck växlingsknappen 2x bild 3. En signal bekräftar programmeringen. Alla inställningar sparas tills nya programmering görs.

**FIN**

Aseta ajoneuvo radalle, paina vaihdepainiketta 2x kuva 1, ajoneuvon etuosan nosto, palautus, kuva 2, paina vaihdepainiketta 2 painallusta, kuva 3. Ohjelmointi vahvistetaan äänimerkillä. Kaikki asetukset pysyvät tallennettuina, kunnes suoritetaan uusi ohjelmointi.

**H**

Helyezze a járművet a pályára, nyomja meg 2x a váltóbillentyűt 1 ábra, emelje meg elől a járművet, helyezze vissza 2 ábra, nyomja meg 2x a váltóbillentyűt 3 ábra. A programozást egy hangjelzés erősíti meg. Valamennyi beállítás el van mentve addig, amíg újabb programozásra kerül sor.

**GR**

Τοποθετήστε το όχημα στην πίστα, πατήστε 2 φορές το κουμπί αλλαγής πορείας βλ. εικ. 1. Σηκώστε το όχημα από εμπρός, επανατοποθετήστε το βλ. εικ. 2, πατήστε το κουμπί αλλαγής πορείας 2 φορές βλ. εικ. 3. Η επιβεβαίωση του προγραμματισμού πραγματοποιείται με ηχητικό σήμα. Όλες οι ρυθμίσεις αποθηκεύονται μέχρι να επαναπρογραμματιστούν.