

Startvorbereitung und Weichenfunktion

Preparation of start and points function

Préparation pour le départ et fonctionnement du changement de voie

Preparación de la salida y funcionamiento de las agujas

Preparação da arrancada e função de desvio

Preparazione per lo start e funzione di scambio corsia

Przygotowanie do startu i funkcja rozjazdu

Startvoorbereiding en wisselfunctie

Förberedelse för start och växelfunktion

Aloitussuunnitelmat ja vaihtefunktion

Start előkészítése és a váltó működése

Προετοιμασία έναρξης και λειτουργία αλλαγής πορείας

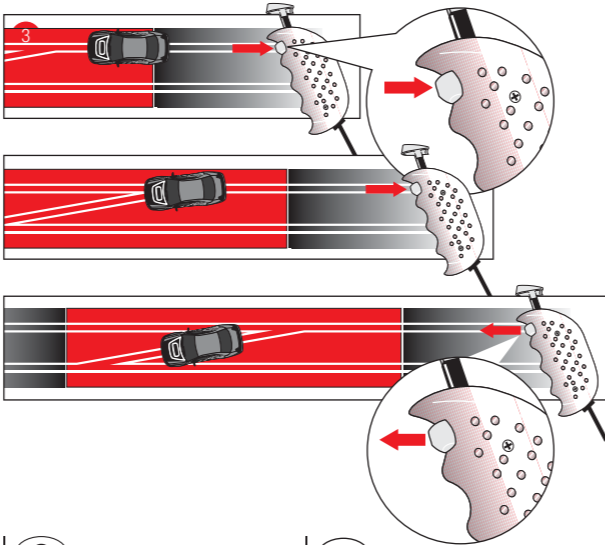
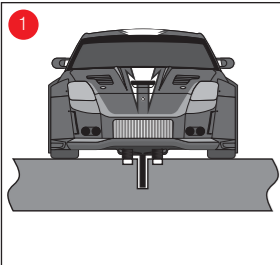

D

1+2 Achten Sie darauf, dass sich der Leitkeil des Fahrzeuges in der Spurrille befindet und die Doppelschleifer Kontakt zur Stromführungsschiene haben. Stellen Sie die Fahrzeuge auf die Anschluss-schiene.
3 Beim Spurwechsel muss der Knopf am Handregler solange gedrückt bleiben bis das Fahrzeug über die Weiche gefahren ist.

E

1+2 Asegúrese de que la quilla de conducción del vehículo se encuentre dentro de la ranura de la vía y que los cursores dobles estén en contacto con la vía bajo corriente. Coloque los vehículos en la vía de conexión.
3 Al cambiar de vía, mantenga apretado el botón, situado en el regulador manual, hasta que el vehículo haya pasado la aguja.

PL

1+2 Proszę mieć na uwadze, żeby położa pojazdu znajdowała się w rowku śladowym a oba pasy miały kontakt z szyną prowadzącą. Proszę umieścić pojazdy na szynie podłączeniowej.
3 Podczas zmiany śladu należy przycisnąć guzik znajdujący się na regulatorze ręcznym, aż pojazd przejedzie przez rozjazd.

S

1+2 Se till att fordonets styrköl sitter i spåret och att dubbelsläpskorna har kontakt med den strömförande skenan. Ställ fordonen på anslutningsskenan.
3 Vid byte av fil måste man hålla knappen på handreglaget tryckt så länge tills fordonet har kört över växeln.

H

1+2 Ügyeljen arra, hogy a jármű vezetőgerince a vezetővágatban legyen és a kettős csúszóérintkezők érintkezzenek az áramvezető sínrel. Helyezze a járműveket a csatlakozó sínre.
3 Sáv váltás során a kézi szabályzó gombját addig nyomva kell tartani, amíg a jármű túl nem haladt a váltón.

GB USA

1+2 Make sure that the car's guide keel is located inside the track slot and that the double sliding contact is in contact with the current carrying track. Place the cars onto the connecting track.
3 When changing lanes, you must keep the button on the speed controller depressed until the car has passed the point.

P

1+2 Preste atenção para que a quilha mestra do veículo encontre-se na ranhura da pista e a escova dupla contacto com o friso de alimentação de corrente eléctrica. Coloque os veículos sobre o friso de conexão.
3 Quando de troca de pista, o botão no regulador manual deverá ser mantido premido até que o veículo tenha se movimentado sobre o desvio.

NL

1+2 Let er op, dat de leikop van het voertuig zich in de spoorleuf bevindt en de dubbele sleepplaten contact met de stroomaansluitingrail bezitten. Plaats de voertuigen op de aansluitrail.
3 Bij spoorwisseling dient de knop op de handregelaar zolang ingedrukt te blijven, tot het voertuig over de wissel is gereden.

FIN

1+2 Huolehdi siitä, että ajoneuvon ohjaukskiila on urassa ja kaksoisrengas on kosketuksessa virranohjauksiskon kanssa. Aseta ajoneuvo liitäntäkiskolle.
3 Raidetta vaihdettaessa käsisäätimen nuppia on painettava niin kauan, kunnes ajoneuvo on ajettu vaihteen yli.

GR

1+2 Δώστε προσοχή η τρόπιδρα αγωγής του οχήματος να βρίσκεται στην ράγα και οι διπλές απολήξεις να βρίσκονται σε επαφή με την ράγα παροχής ρεύματος. Τοποθετήστε τα οχήματα στην ράγα σύνδεσης.
3 Σε περίπτωση αλλαγής λωρίδας πρέπει να κρατήσετε πατημένο το κουμπί στον ρυθμιστή χειρός, μέχρι το όχημα να περάσει πάνω από την διακλάδωση.

F

1+2 Veillez à ce que la quille de guidage de la voiture se trouve dans l'ornière et que la tresse double soit en contact avec le rail conducteur électrique. Placez les voitures sur les rails de raccordement.
3 Lors du changement de voie, il faut appuyer sur le bouton de la commande manuelle jusqu'à ce que la voiture soit passé sur le carrefour.

I

1+2 Osservare, che la linguetta guida nella parte inferiore dell'autoveicolo si trovi nella gola della rotaia e che i doppio contatti striscianti siano a contatto con la rotaia della corrente. Mettere gli autoveicoli sulla rotaia di raccordo.
3 Per il cambio di corsia, il pulsante nel comando manuale deve essere premuto finché l'autoveicolo ha oltrepassato lo scambio.

- D** Montage und Betriebsanleitung
- GB USA** Assembly and Operating Instructions
- F** Instructions de montage et d'utilisation
- E** Instrucciones de uso y montaje
- P** Instruções de montagem e modo de utilização
- I** Istruzioni di montaggio e d'uso



DOUBLE POLICE CHASE

- PL** Montaż i instrukcja obsługi
- NL** Montage- en gebruiksaanwijzing
- S** Monterings- och bruksanvisning
- FIN** Asennus- ja käyttöohjeet
- H** Összeszerelés és üzemeltetési útmutató
- GR** Οδηγίες συναρμολόγησης και χρήσης

Stadlbauer Marketing + Vertrieb Ges.m.b.H. · Magazinstraße 4 · 5027 Salzburg · Austria · www.carrera-toys.com · www.carreraclub.com

40003

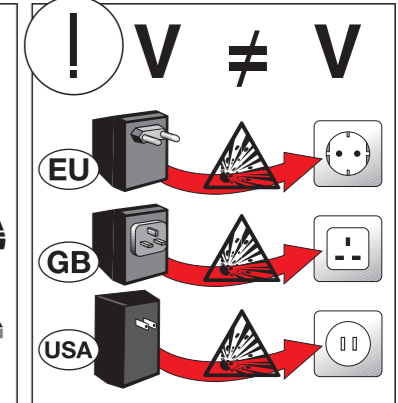
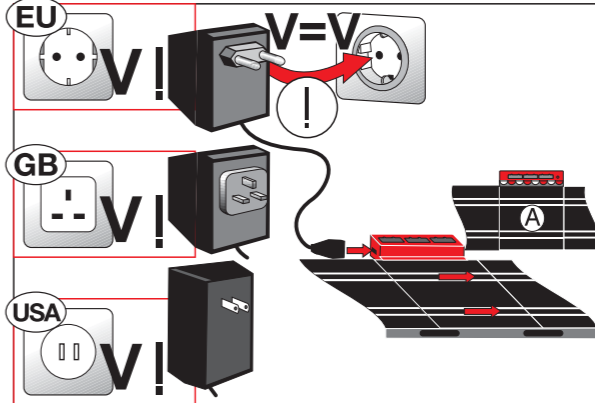
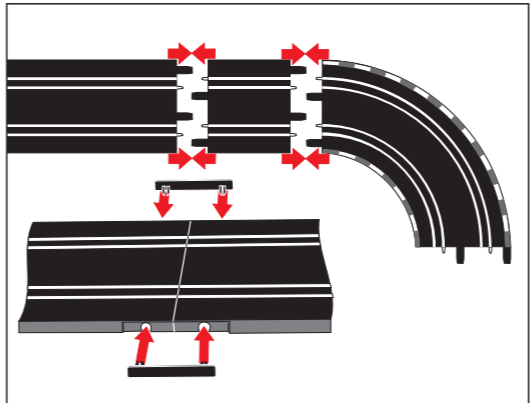
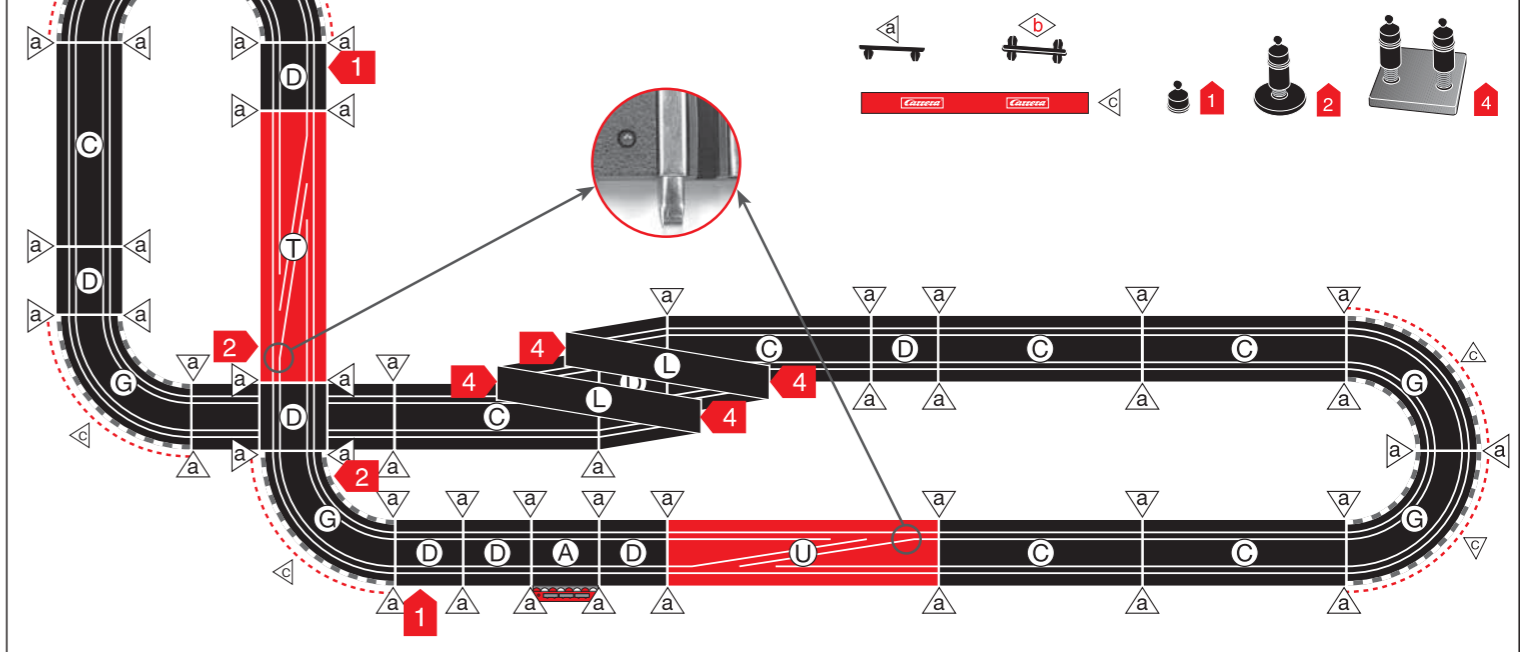
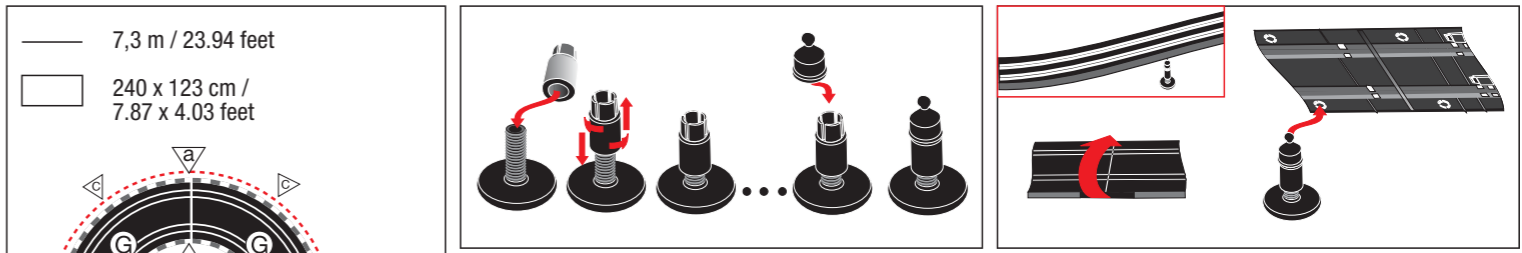
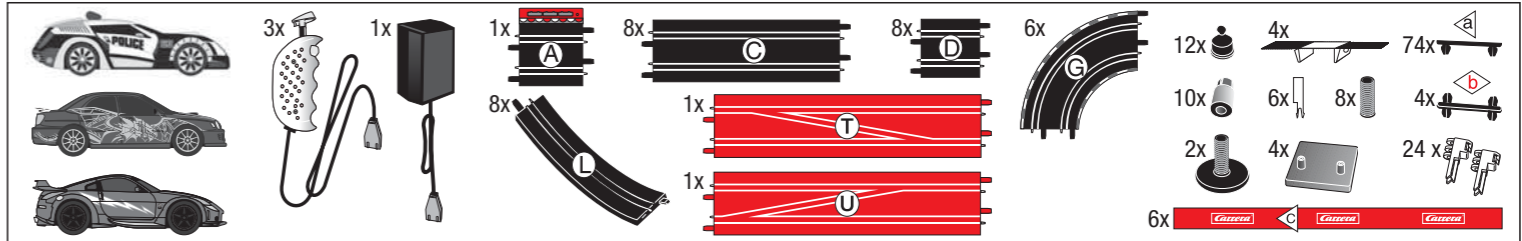

7.65.40.02.00

D Technische und designbedingte Änderungen vorbehalten. **E** Se reserva el derecho de efectuar modificaciones técnicas y relacionadas con el diseño. **PL** Prawo do zmian technicznych i projektowych zastrzeżone. **FIN** Pidätetään oikeus tehdä teknisiä ja suunnittelua koskevia muutoksia.

GB USA Subject to technical and design-related changes. **P** Reservados os direitos de alterações técnicas e no design. **NL** Technische en designgeboden afwijken voorbehouden. **H** Műszaki és formatervezésből eredő változtatások joga fenntartva.

F Sous réserve de modifications techniques ou de design. **I** Con riserva di modifiche tecniche e di design. **S** Med reservation för tekniska och designrelaterade ändringar. **GR** Διατηρούμε το δικαίωμα τεχνικών και σχεδιαστικών αλλαγών.

WARNING:
CHOKING HAZARD- Small parts.
Not for children under 3 years.

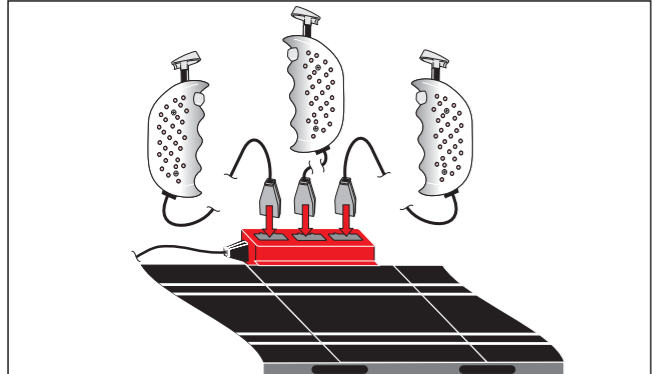
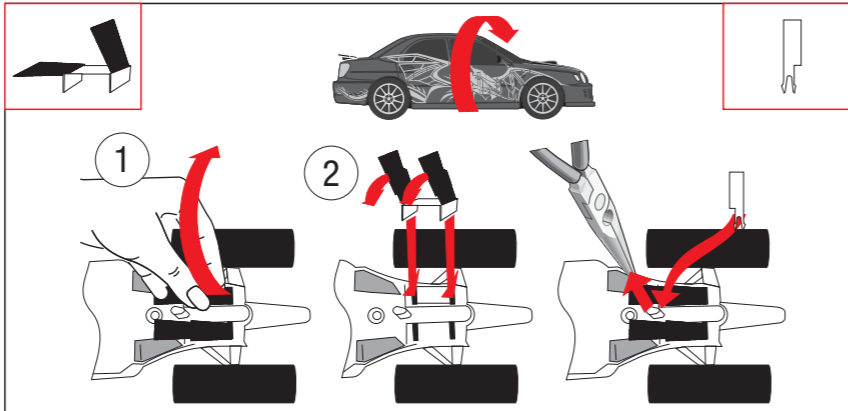
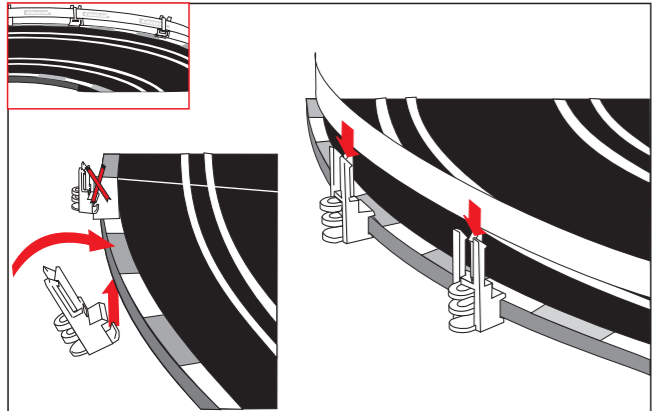
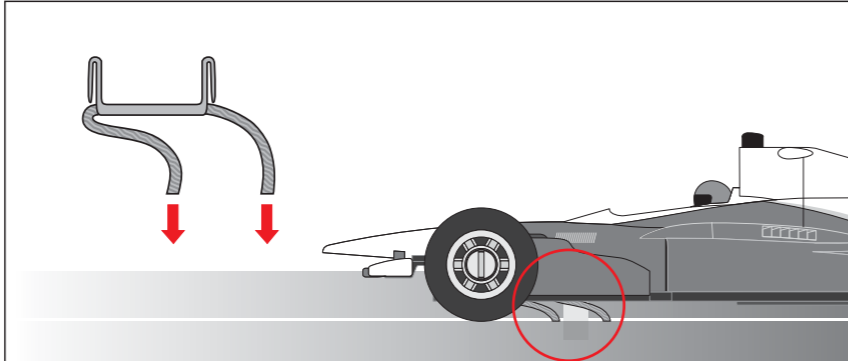
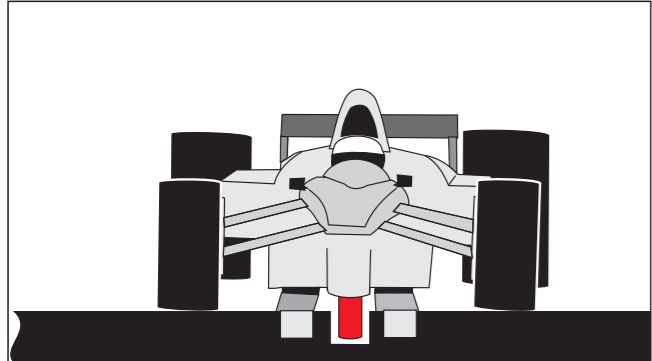
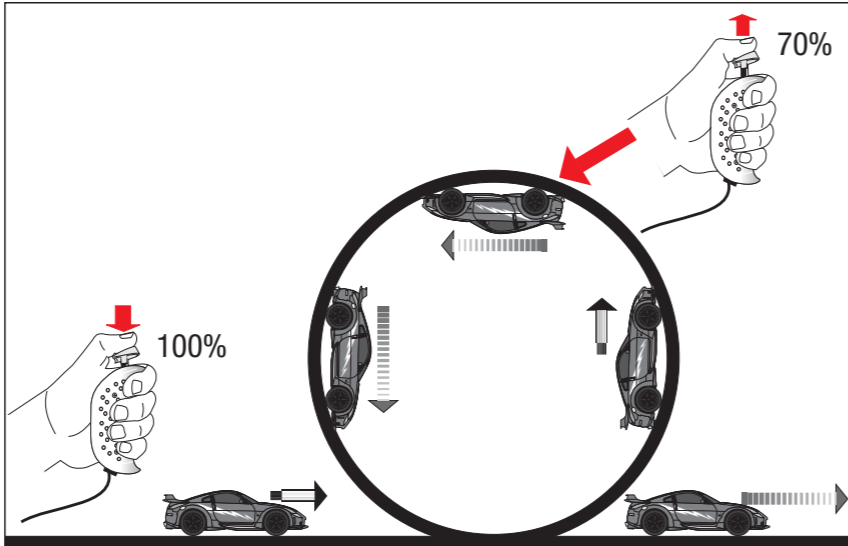
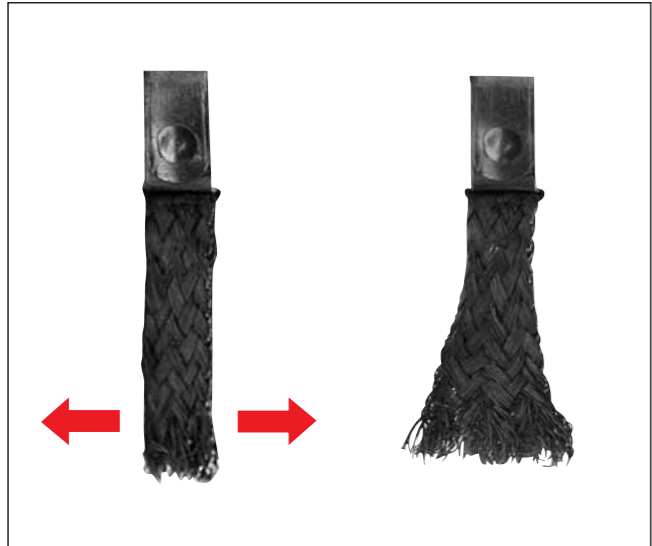
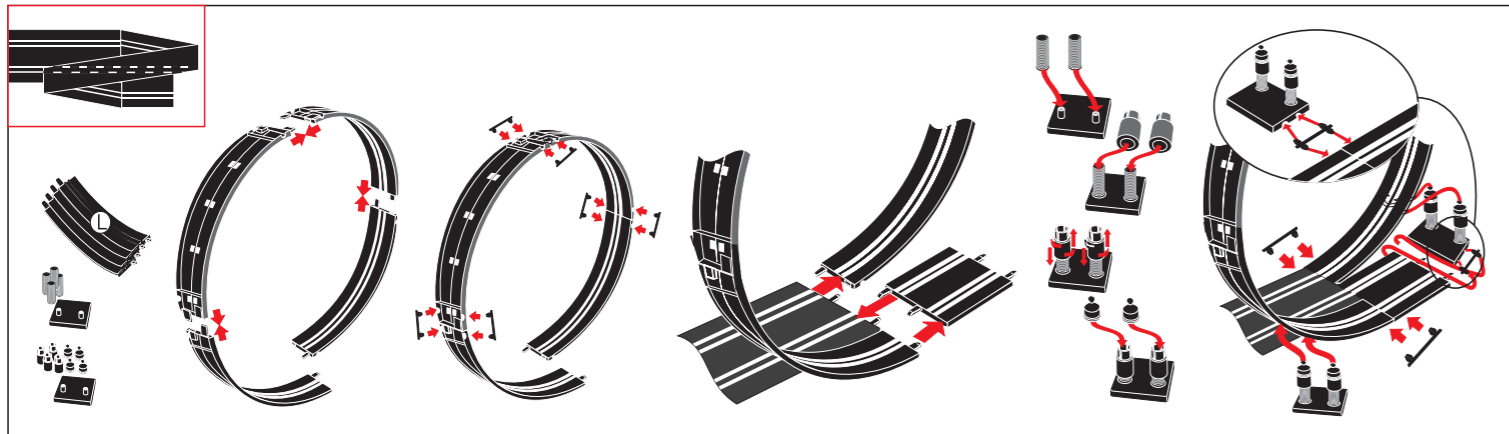

Achtung!

Attention!

Attention !

¡Atención!

Atenção!

Attenzione!

Uwaga!

Opgelet!

Obs!

Huomio!

Figyelem!

Προσοχή!

D
Keiner der Programmierungsschritte darf 1 Sekunde pro Klick überschreiten.

GB USA
None of the programming steps may exceed 1 second per click.

F
Aucune des étapes de la programmation ne doit dépasser 1 seconde par clic.

E
Todos los pasos de programación no deben exceder 1 segundo por cada clic.

P
Todos os passos de programação não podem durar mais que 1 segundo por clique.

I
Tutti i passaggi di programmazione non possono superare la durata di 1 secondo per clic.

PL
Żaden krok programowania nie powinien przekraczać 1 sekundy na kliknięcie.

NL
Alle programmeringstappen mogen 1 seconde per klik niet overschrijden.

S
Ingen av programmeringsstegen får vara längre än 1 sekund per klick.

FIN
Yksikään ohjelmointivaihe ei saa ylittää 1 sekuntia / naksahdus.

H
A programozási lépések egyikének sem szabad kattintásonként 1 másodpercet túllépnie.

GR
Κανένα από τα βήματα προγραμματισμού δεν πρέπει να υπερβαίνει το 1 δευτερόλεπτο ανά πάτημα (κλικ).

Codierung/Decodierung der Fahrzeuge auf entsprechenden Handregler
Coding/decoding of the cars to the according speed controller
Codage / Décodage des voitures sur le régulateur manuel correspondant

Codificación/descodificación de los vehículos en el regulador manual correspondiente
Codificação/decodificação dos veículos no respectivo regulador manual
Codificazione/decodificazione delle auto sul relativo comando manuale

Kodowanie/Dekodowanie pojazdów poprzez regulator ręczny
Codering/decodering van de voertuigen op overeenkomstige handregelaar

Kodning/avkodning av fordon mot motsvarande handdosa
Ajoneuvojen koodaaminen käsisäätimeen/koodauksen poistaminen

A járművek kódolása/dekódolása a megfelelő kézi szabályzóra
Η κωδικοποίηση/αποκωδικοποίηση των οχημάτων πραγματοποιείται με τον αντίστοιχο ρυθμιστή χειρός

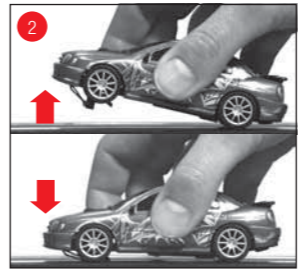
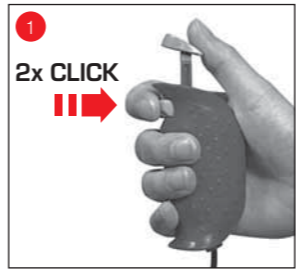

D
Fahrzeug auf Bahn setzen, Weichentaste 2x drücken Abb. 1. Fahrzeug vorne anheben, zurücksetzen Abb. 2. Weichentaste 2x drücken Abb. 3. Programmierung wird durch Ton bestätigt. Alle Einstellungen sind gespeichert bis erneute Programmierung erfolgt.

GB USA
Place car on the track, push lane-change-button twice fig. 1. lift car at the front, put car back again fig. 2. push lane-change-button twice fig. 3. Programming is confirmed by a tone. All settings are saved until new programming is carried out.

F
Placez la voiture sur le circuit, appuyez deux fois sur le bouton d'aiguillage fig. 1. soulevez l'avant de la voiture puis reposez-la Fig. 2. appuyez deux fois sur le bouton d'aiguillage Fig. 3. La programmation est confirmée par un signal sonore. Tous les paramètres restent enregistrés jusqu'à une nouvelle programmation.

E
Poner el coche en la pista, apretar 2 veces la tecla de vía (fig. 1), levantar el coche delante, resetear (fig. 2), apretar 2 veces la tecla de vía (fig. 3). La programación es confirmada por un sonido. Se almacenan todos los ajustes hasta que tiene lugar una nueva programación.

P
Colocar o veículo na pista, premir 2x a tecla do desvio - Fig. 1, levantar o veículo na frente - Fig. 2, premir 2x a tecla de desvio - Fig. 3. A programação é confirmada por um sinal sonoro. Todos os ajustes foram guardados até que seja efectuada uma nova programação.

I
Mettere l'auto sulla pista, premere 2 volte il pulsante deviatore fig. 1, sollevare l'auto davanti, ricollocarla fig. 2, premere il pulsante deviatore 2 volte fig. 3. Conferma della programmazione con segnale sonoro. Tutte le impostazioni sono salvate in memoria fino a quando non si esegue una nuova programmazione.

PL
Umieścić pojazd na torze, 2x nacisnąć przycisk rozjazdu Rys. 1, unieść pojazd do przodu, cofnąć Rys. 2, 2x nacisnąć przycisk rozjazdu Rys. 3. Programowanie zatwierdzone tonowo. Wszystkie ustawienia zostaną zapisane do chwili nowego programowania.

NL
Voertuig op piste zetten, wisseltoets 2x indrukken afbeelding 1, voertuig vooraan optillen, terugstellen afbeelding 2, wisseltoets 2x indrukken afbeelding 3. Programmering wordt door geluid bevestigd. Alle instellingen zijn opgeslagen totdat er een nieuwe programmering plaatsvindt.

S
Placera bilen på banan, tryck växlingsknappen 2x bild 1, lyft bilen i framkant, backa bild 2, tryck växlingsknappen 2x bild 3. En signal bekräftar programmeringen. Alla inställningar sparas tills nya programmering görs.

FIN
Aseta ajoneuvo radalle, paina vaihdetähtä 2x kuva 1, ajoneuvon etuosan optillen, terugstellen afbeelding 2, vaihdetähtä 2x painallusta, kuva 3. Ohjelmointi vahvistetaan äänimerkillä. Kaikki asetukset pysyvät tallennettuina, kunnes suoritetaan uusi ohjelmointi.

H
Helyezze a járművet a pályára, nyomja meg 2x a váltóbillentyűt 1 ábra, emelje meg elől a járművet, helyezze vissza 2 ábra, nyomja meg 2x a váltóbillentyűt 3 ábra. A programozást egy hangjelzés erősíti meg. Valamennyi beállítás el van mentve addig, amíg újabb programozásra kerül sor.

GR
Τοποθετήστε το όχημα στην πίστα, πατήστε 2 φορές το κουμπί αλλαγής πορείας βλ. εικ. 1. Σηκώστε το όχημα από εμπρός, επανατοποθετήστε το βλ. εικ. 2. πατήστε το κουμπί αλλαγής πορείας 2 φορές βλ. εικ. 3. Η επιβεβαίωση του προγραμματισμού πραγματοποιείται με ηχητικό σήμα. Όλες οι ρυθμίσεις αποθηκεύονται μέχρι να επαναπρογραμματιστούν.

D

Die Bedienungsanleitung sorgfältig lesen und aufbewahren. Überprüfe den Inhalt des Kartons auf Vollständigkeit und eventuelle Transportschäden.

Sicherheitshinweise:

WARNUNG! Für Kinder unter 36 Monaten nicht geeignet. Erstickungsgefahr wegen verschluckbarer Kleinteile. Achtung: Funktionsbedingte Klemmgefahr. Verpackung aufbewahren, da sie wichtige Hinweise enthält. Der Transformator ist kein Spielzeug. Die Anschlüsse des Trafos nicht kurzschließen. **WARNUNG!** Dieses Spielzeug enthält Magnete oder magnetische Bestandteile. Magnete, die im menschlichen Körper einander oder einen metallischen Gegenstand anziehen, können schwere oder tödliche Verletzungen verursachen. Ziehen Sie sofort einen Arzt zu Rate, wenn Magnete verschluckt oder eingeatmet wurden.

Hinweis an die Eltern:

Transformatoren und Netzgeräte für Spielzeuge sind nicht dazu geeignet, als Spielzeuge benutzt zu werden. Die Benutzung dieser Produkte muss unter ständiger Überwachung der Eltern erfolgen. Den Trafo regelmäßig auf Schäden an der Leitung, am Stecker oder am Gehäuse untersuchen. Spielzeug nur mit empfohlenen Transformatoren betreiben. Bei einem Schaden darf der Transformator nicht mehr verwendet werden. Die Rennbahn nur mit einem Transformator betreiben. Bei längeren Spielpausen wird empfohlen, den Transformator vom Stromnetz zu trennen. Gehäuse von Trafo und Geschwindigkeitsreglern nicht öffnen.

Die Bahn und Fahrzeuge sind regelmäßig auf Schäden an Leitungen, Steckern und Gehäusen zu überprüfen. Defekte Teile auswechseln.Die Autorenrennbahn ist nicht für den Betrieb im Freien oder in Nassräumen geeignet. Flüssigkeiten fernhalten. Keine Metallteile auf die Bahn legen, um Kurzschlüsse zu vermeiden. Die Bahn nicht in unmittelbarer Nähe empfindlicher Gegenstände aufstellen, da aus der Piste geschleuderte Fahrzeuge Beschädigungen verursachen können. Im Falle eines Kurzschlusses beginnt die LED der Anschlußschiene zu blinken. In diesem Falle wird die Stromzufuhr zur Bahn unterbrochen um Folgeschäden zu verhindern. Durch Ein- und Ausstecken des Transformatorsteckers kann der Spielbetrieb wieder aufgenommen werden.Tepichboden ist keine geeignete Aufbauunterlage.

Vor der Reinigung den Netzstecker ziehen. Keine Lösungsmittel oder Chemikalien zur Reinigung verwenden. Bei Nichtgebrauch die Bahn staubgeschützt und trocken aufbewahren, am besten im Originalkarton. Schleiferenden auffächern. Nur die Schleiferenden sollten die Fahrbahn berühren. Schleifer regelmäßig von Staub und Schmutz reinigen. Überprüfe regelmäßig den Zustand der Schleifer, da schlecht eingestellte, bzw. verschmutzte Schleifer die Fahrleistung beeinträchtigen.

Fahrzeuge nicht bei laufendem Motor festhalten oder blockieren, dadurch kann es zu Überhitzung und Motorschäden kommen. Die Fahrzeuge können durch zu schnelles Fahren von der Bahn abkommen. Dies ist keine Fehlfunktion der Fahrzeuge sondern wird durch zu schnelles Fahren verursacht. Deshalb unbedingt darauf achten, dass vor Kurven und im Looping (falls im Set enthalten) rechtzeitig die Geschwindigkeit reduziert wird.

Sollte die Strecke einen Looping enthalten, so sollte vor Verlassen des Loopings der Turbo Knopf am Handregler losgelassen werden, damit das Fahrzeug nach dem Looping nicht zu schnell ist (s. Seite 2). Autorennbahn nicht in Gesichts- oder Augenhöhe betreiben, da Verletzungsgefahr durch herausschleudernde Fahrzeuge besteht. Im Spielbetrieb können sich Fahrzeugkleinteile, wie Spoiler oder Spiegel, welche aufgrund der Originaltreue so nachgebildet werden müssen, eventuell lösen oder brechen. Um dies zu vermeiden, haben Sie die Möglichkeit, diese durch Entfernen vor dem Spielbetrieb zu schützen.

Alle Carrera Ersatzteile im Web Shop erhältlich: **www.carrera-toys.com/shop**

Technische Daten:

Ausgangsspannung Spielzeug-Transformator:  14,8V === 10,4 VA



Dieses Produkt ist mit dem Symbol für die selektive Entsorgung von elektrischer Ausrüstung versehen (WEEE). Das heißt, dass dieses Produkt der EU Direktive 2002/96/EC entsprechend entsorgt werden muss, um die entstehenden Umweltschäden zu minimieren. Weitere Informationen erhalten Sie bei Ihrer lokalen oder regionalen Behörde. Aus diesem selektiven Entsorgungsprozess ausgeschlossene elektronische Produkte stellen wegen der Präsenz gefährlicher Substanzen eine Gefahr für die Umwelt und die Gesundheit dar.

AGE
6+  

GB

Please read this manual carefully and keep it for future reference. Please check the contents of the package to make sure that it is complete and that no damage has occurred during transportation.

Safety Notices:

WARNING! Not suitable for children under 36 months. Danger of suffocation due to small parts which may be swallowed. Caution: risk of pinching caused by function. Please save the packaging as it contains useful safety information. The transformer is not a toy. Avoid short circuits by keeping the opposite poles away from each other.

WARNING! This toy contains magnets or magnetic components. Magnets attracting each other or a metallic object inside the human body may cause serious or fatal injuries. Seek medical attention immediately if magnets are swallowed or inhaled.

Notice for parents:

Transformers and power supply units are not suitable to be used as toys. The use of such products needs to be constantly supervised by the parents. Check the transformer periodically for damage. Only the recommended transformer should be used. Never use more than one transformer. In case of damage do not attempt to continue to use the transformer. Do not open the transformer or the speed controls. Remove the plug from the electrical socket when not in use.

Check the track, vehicles, and parts periodically for damage. Defective parts should be repaired or replaced. The set has been designed for indoor use only. Keep liquid substances away from all electrical connections. Keep metal objects away from the track as they can cause short circuits. Vehicles travelling at high speed can fly off the track, therefore keep the track away from delicate objects to avoid damaging them.

In the event of short circuit the LED at the connecting track starts flashing. In this case the track’s power supply will be cut off in order to avoid subsequent damage. Game operation can be started again by plugging in and out the transformer’s connector.

It is not recommended to set the track up on carpet floors.

Always remove the electrical plug before cleaning or servicing the track. Never use cleaning agents or water. For best results, store the track in the original packaging when not in use. Contacts’ ends need to be brushed. It is only the ends which should touch the track. Keep contact brushes clean of dust and dirt.

Check them regularly as contact brushes being badly adjusted or dirty affect road performance.

Don't lock or hold the cars while the engine is on. This may lead to overheating and engine breakdown.

Driving too fast may cause the cars veering off the track. This is not a malfunction of the cars but a reaction on driving at very high speed. For this reason it is extremely important to slow down before bends or in a loop (in case it is included in the set).

In case the track comes with a loop, the turbo-button at the speed regulator has to be released before the loop is left. This prevents the car from getting too fast after the loop (see page 2).

Do not operate race track at face- or eye-level – risk of injury due to cars being catapulted off the track. During operation, small car parts such as spoilers or mirrors, may come off or break. To avoid this it is possible to remove them before operation.

All Carrera spare parts are available in the webshop at: **www.carrera-toys.com/shop**

Technical Information:

Transformer voltage for this toy:  14,8V === 10,4 VA



This device is marked by «selective sort through» symbol related to sort through domestic, electric and electronic, waste. This means the product must be treated by a specialized «sorting/collecting» system in accordance with European directive 2002/96/CE, to reduce the impact upon environment. For more precise information, please contact your local administration. Electrical product which are not going through special collecting, are potentially dangerous for environment and human health, because of dangerous substance.

AGE
6+  

USA

Please read this manual carefully and keep it for future reference. Please check the contents of the package to make sure that it is complete and that no damage has occurred during transportation.

Safety Notices:

WARNING! Not suitable for children under 36 months. Danger of suffocation due to small parts which may be swallowed. Caution: risk of pinching caused by function. Please save the packaging as it contains useful safety information. The transformer is not a toy. Avoid short circuits by keeping the opposite poles away from each other.

WARNING! This toy contains magnets or magnetic components. Magnets attracting each other or a metallic object inside the human body may cause serious or fatal injuries. Seek medical attention immediately if magnets are swallowed or inhaled.

CAUTION: ELECTRICALLY OPERATED PRODUCT: Not recommended for children under 8 years of age. As with all electrical products, precautions should be observed during handling and use to prevent electric shock.

Notice for parents:

Transformers and power supply units are not suitable to be used as toys. The use of such products needs to be constantly supervised by the parents. Check the transformer periodically for damage. Only the recommended transformer should be used. Never use more than one transformer. In case of damage do not attempt to continue to use the transformer. Do not open the transformer or the speed controls. Remove the plug from the electrical socket when not in use.

Check the track, vehicles, and parts periodically for damage. Defective parts should be repaired or replaced. The set has been designed for indoor use only. Keep liquid substances away from all electrical connections. Keep metal objects away from the track as they can cause short circuits. Vehicles travelling at high speed can fly off the track, therefore keep the track away from delicate objects to avoid damaging them.

In the event of short circuit the LED at the connecting track starts flashing. In this case the track’s power supply will be cut off in order to avoid subsequent damage. Game operation can be started again by plugging in and out the transformer’s connector.

It is not recommended to set the track up on carpet floors.

Always remove the electrical plug before cleaning or servicing the track. Never use cleaning agents or water. For best results, store the track in the original packaging when not in use. Contacts’ ends need to be brushed. It is only the ends which should touch the track. Keep contact brushes clean of dust and dirt. Check them regularly as contact brushes being badly adjusted or dirty affect road performance.

Don't lock or hold the cars while the engine is on. This may lead to overheating and engine breakdown. Driving too fast may cause the cars veering off the track. This is not a malfunction of the cars but a reaction on driving at very high speed. For this reason it is extremely important to slow down before bends or in a loop (in case it is included in the set). In case the track comes with a loop, the turbo-button at the speed regulator has to be released before the loop is left. This prevents the car from getting too fast after the loop (see page 2).

Do not operate race track at face- or eye-level – risk of injury due to cars being catapulted off the track. During operation, small car parts such as spoilers or mirrors, may come off or break. To avoid this it is possible to remove them before operation.

All Carrera spare parts are available in the webshop at: **www.carrera-toys.com/shop**

Technical Information:

Transformer  14,8V === 10,4 VA



 **UL** US
Conforms to the safety requirements of ASTM F963.

AGE
8+ 

F

Lire attentivement le mode d'emploi et le conserver. Vérifier bien qu'il ne manque aucune pièce et que rien n'ait été endommagé durant le transport.

Précautions d'emploi :

AVERTISSEMENT ! Ne convient pas aux enfants de moins de 36 mois. Risque d'asphyxie, de petits éléments pouvant être ingérés. Attention : risque de coincement fonctionnel. Conservez l'emballage, il contient des informations importantes. Le transformateur n'est pas un jouet. Ne pas court-circuiter les raccordements du transformateur.

ATTENTION ! Ce jouet contient des aimants ou des composants magnétiques. Des aimants collés les uns aux autres ou à un objet métallique à l'intérieur du corps humain peuvent entraîner des lésions graves ou mortelles. En cas d'ingestion ou d'inhalation d'aimants, demandez immédiatement une assistance médicale.

Remarque pour les parents :

Les transformateurs et les blocs-secteurs des jouets ne sont pas des jouets et ne doivent pas être employés comme tels. Ces produits devront être utilisés sous la surveillance constante des parents. Vérifier régulièrement que le câble, la fiche ou le bitier ne soient pas endommagés. N'utiliser le jouet qu'avec le transformateur recommandé. En cas de dommage, ne pas se servir du transformateur. N'utiliser le circuit qu'avec un transformateur. Il est conseillé de débrancher le transformateur en cas de nonutilisation prolongée. Ne pas ouvrir le coffret du transformateur, ni les régulateurs de vitesse. Vérifier régulièrement que le circuit et les véhicules ne soient pas endommagés au niveau des câbles, fiches et boîtiers. Changer les pièces défectueuses. Le circuit n'est pas adapté pour un emploi en plein air ou dans des pièces humides. Tenir éloigner des liquides. Pour éviter des courts-circuits, ne pas poser de pièces métalliques sur la piste. Ne pas installer le circuit près d'objets fragiles: en cas de sortie de piste d'une voiture, cela pourrait causer des dégâts. En cas de court-circuit, la DEL du rail de connexion se met à clignoter. Dans ce cas, l'alimentation électrique de la piste est interrompue pour éviter tout endommagement. Brancher ou débrancher le connecteur du transformateur pour reprendre le mode jeu. La moquette n'est pas une surface de montage adaptée. Débrancher avant de procéder au nettoyage. Ne pas utiliser de produits de nettoyage ou de produits chimiques. En cas de non-utilisation, conserver le circuit à l'abri de la poussière et au sec, de préférence dans le carton d'origine. Brosser les extrémités des frotteurs. Seules les extrémités doivent toucher la piste. Nettoyer régulièrement les frotteurs de la poussière et des saletés. Vérifier régulièrement leur état car des frotteurs encrassés ou mal réglés risquent de perturber la conduite.

Ne jamais maintenir ou bloquer les véhicules tant que le moteur tourne étant donné que ceci risque de provoquer une surchauffe et d'endommager le moteur. Les véhicules peuvent être catapultés hors du circuit lors d'une vitesse excessive. Il ne s'agit pas d'un mauvais fonctionnement des voitures, mais d'un comportement provoqué par un excès de vitesse. Veillez donc particulièrement à réduire la vitesse à temps avant les virages et dans le ou les loopings (si contenus dans le lot). Si le circuit comporte un looping, tu dois relâcher le bouton turbo du régulateur manuel avant de quitter le looping afin que la voiture ne soit pas trop rapide en quittant le looping (cf. page 2). Ne pas faire de courses de voitures à hauteur du visage ou des yeux, car il y a risque de blessures en cas de projection des voitures hors du circuit.En mode de jeu, des petits éléments de la voiture, comme le becquet ou le rétroviseur qui doivent être reproduits comme tels pour rester fidèles aux originaux, risquent de se détacher voire de se briser. Pour éviter ces désagréments, vous avez la possibilité de les protéger en les élevant avant d'activer le mode de jeu.

Toutes les pièces de rechange Carrera sont disponibles dans notre boutique en ligne: **www.carrera-toys.com/shop**

Caractéristiques techniques :

Tension de sortie du transformateur pour ce jouet:  14,8V === 10,4 VA

Tous les pièces de rechange Carrera pueden adquirirse en el web shop: **www.carrera-toys.com/shop**

Información técnica:

Voltaje del transformador para este juguete:  14,8V === 10,4 VA



Cet appareil est marqué du symbole du tri sélectif relatif aux déchets d'équipements électriques et électroniques. Cela signifie que ce produit doit être pris en charge par un système de collecte sélectif conformément à la directive européenne 2002/96/CE afin de pouvoir soit être recyclé soit démantelé afin de réduire tout impact sur l'environnement. Pour plus de renseignements, vous pouvez contacter votre administration locale ou régionale. Les produits électroniques n'ayant pas fait l'objet d'un tri sélectif sont potentiellement dangereux pour l'environnement et la santé humaine en raison de la présence de substances dangereuses.

AGE
6+ 

E

Por favor, lea las instrucciones atentamente y guárdelas para futura referencia. Por favor, compruebe los contenidos de la caja para asegurarse de que está completo y no ha sufrido ningún daño durante el transporte.

Información de seguridad:

¡ADVERTENCIA! No adecuado para niños menores de 36 meses. Peligro de asfixia por piezas pequeñas que pueden tragarse. Atención: peligro de pillarse los dedos debido a la función. Por favor, conserve el embalaje ya que contiene información útil sobre seguridad. El transformador no es un juguete. Evite los cortocircuitos manteniendo separados los polos opuestos. **¡ATENCIÓN!** Este juguete contiene imanes o componentes magnéticos. La unión de los imanes entre sí o a un objeto metálico dentro del cuerpo humano puede provocar lesiones graves o mortales. Si se han tragado o inhalado los imanes, busque atención médica inmediata.

Advertencia a los padres:

Los transformadores y los bloques de alimentación para juguetes no deben ser usados como juguetes. Este juguete debe ser montado por un adulto. El uso de estos productos debe tener lugar bajo vigilancia constante de los padres. Revise el transformador periódicamente. Solo debe utilizarse el transformador recomendado. Nunca utilice más de un transformador. En caso de avería, no intente seguir utilizando el transformador. No abra el transformador ni los mandos. Retire el enchufe de la toma de corriente cuando no lo esté utilizando.

Revise la pista, vehículos y piezas periódicamente. Las piezas defectuosas deben ser reparadas o reemplazadas.

Este juego ha sido diseñado para ser utilizado solo dentro de casa. Mantenga las sustancias líquidas alejadas de todas las conexiones eléctricas.

Mantenga los objetos metálicos alejados de la pista, ya que pueden causar cortocircuitos. Los vehículos que circulan a alta velocidad pueden salirse de la pista, por lo tanto mantenga alejado de la pista cualquier objeto delicado para evitar que resulte dañado.

En caso de un cortocircuito, comienza a parpadear el LED del carril de conexión. En este caso, se interrumpe la alimentación de corriente a la pista para evitar daños ulteriores. Mediante enchufe y desenchufe de la clavija del transformador puede reanudar las carreras.

No está recomendado montar la pista sobre suelos con alfombras.

Quite siempre el enchufe antes de limpiar o realizar el mantenimiento de la pista. No utilice nunca productos de limpieza ni agua. Para obtener mejores resultados, guarde siempre la pista en el embalaje original cuando no la esté utilizando.

Limpiar con un cepillo los extremos de las escobillas de contacto cuidando que sólo éstos tengan contacto con la pista y eliminando periódicamente la suciedad y el polvo. Compruebe su estado periódicamente ya que las escobillas sucias y desajustadas perjudican el rendimiento.

No sujetar ni bloquear los vehículos con el motor en marcha, ya que ello puede provocar su sobrecalentamiento y deteriorarse el motor.

Los vehículos pueden caerse de la pista si van demasiado deprisa. Esto no es un mal funcionamiento de los vehículos, sino que es causado simplemente por conducir demasiado deprisa. Por ello debe procurarse, sobre todo, reducir a tiempo la velocidad antes de alcanzar las curvas y en el looping (en el caso de que esté contenido en el juego).

Si la pista contuviese un looping, antes de salir del looping, debería soltarse el botón Turbo del regulador manual, para que el vehículo no vaya demasiado deprisa después del looping (véase Pág. 2). No utilizar la pista de carreras a nivel de la cara o de los ojos ya que existe peligro de lastimarse por coches expulsados.En las carreras, las piezas pequeñas del coche, como spoilers o retrovisores exteriores, montadas en el vehículo por tratarse de una copia fiel del original, podrían desprenderse o incluso romperse. Para evitarlo es posible quitarlas antes de la carrera.

Todos los repuestos de Carrera pueden adquirirse en el web shop: **www.carrera-toys.com/shop**

Información técnica:

Voltaje del transformador para este juguete:  14,8V === 10,4 VA



Este producto lleva el símbolo de clasificación selectiva para desechos eléctricos y de equipos electrónicos (WEEE), o que significa que el mismo debe ser manuseado de acuerdo com a Directiva Europea 2002/96/EC, de modo a ser reciclado o desmantelado, minimizando o seu impacto no meio ambiente. Para obtener más información, póngase en contacto con las autoridades locales o regionales. Los productos electrónicos que no están incluidos en este proceso de clasificación selectivo son potencialmente peligrosos para el medio ambiente y la salud de los seres humanos debido a la presencia de sustancias peligrosas.

AGE
6+ 

P

Ler atentamente as instruções de serviço e guardá-las. Controlar se o conteúdo da caixa está completo e se apresenta eventuais danos de transporte.

Indicações de segurança:

ADVERTÊNCIA! Inadequado para crianças com idade inferior a 36 meses. Perigo de asfixia devido a peças pequenas que podem ser engolidas.

Atenção: Risco de entalar por motivos funcionais. Guarde a embalagem, pois aí encontrará avisos importantes. O transformador não é brinquedo. O transformador não é brinquedo. As ligações dos transformadores não devem ser curto-circuitadas. **ATENÇÃO!** Este brinquedo contém ímanes ou componentes magnéticos. Os ímanes que se atraem ou aderem a um objecto metálico no interior do corpo humano podem causar lesões graves ou até mortais. Procurar assistência médica imediata em caso de ingestão ou inalação de ímanes.

Informação para os pais:

Transformadores e fontes de alimentação para brinquedos não são apropriados para serem utilizados como brinquedos. A utilização destes produtos deve ocorrer sob constante vigilância dos pais. Controlar regularmente se há danos nos fios, fichas ou na caixa. Apenas operar o brinquedo com transformadores recomendados. No caso de dano, o transformador não deve ser reutilizado. A pista de corrida só deve ser operada com um transformador. É recomendável separar o transformador da rede eléctrica durante longos períodos sem brincar. Não abrir a caixa do transformador e a do regulador de velocidade.

Controlar regularmente, se a pista e os carros apresentam danos nos fios, fichas e caixas. Substituir peças defeituosas.

A pista de corrida não é apropriada para a utilização ao ar livre ou em recintos húmidos. Manter líquidos afastados.

Não colocar peças metálicas sobre a pista, para evitar cortocircuitos. Não instalar a pista perto de objectos sensíveis, pois os carros podem ser catapultados da pista e causar danos.

Em caso de um curto-circuito, o LED do carril de ligação começa a piscar. Neste caso, para evitar danos subsequentes, a alimentação de corrente para a pista é interrompida. Para reiniciar a operação do brinquedo, deve-se retirar e inserir novamente a ficha do transformador.

Carpete não é uma superfície apropriada para montagem.

Tirar a ficha da tomada antes de limpar. Não utilizar solventes ou produtos químicos para a limpeza. Quando não é utilizada, a pista deve ser guardada protegida contra pó e seca, de preferência dentro da embalagem original.

Alinhar as extremidades das escovas. Somente as extremidades das escovas devem tocar na pista. Remover regularmente pó e sujidade das escovas. Controlar regularmente o estado das escovas. Escovas sujas ou mal ajustadas influenciam negativamente o funcionamento.

Não segure os automóveis nem os bloqueie quando o motor estiver ligado, esta atitude pode levar a sobreaquecimento e a danos no motor.

Os automóveis podem sair fora da pista, se forem conduzidos a uma velocidade alta demais. Isto não é uma função errada dos automóveis, mas sim provocado por uma condução demasiado rápida. Por esta razão é estritamente necessário reduzir, com tempo, a velocidade antes de curvas e no „looping“ (se existir no conjunto).

Se na pista estiver incluído um „looping“, antes de sair deste, o botão turbo no regulador manual deve ser solto para que o automóvel, depois do „looping“, não ande depressa demais (vide a pag. 2).

Não colocar a pista de carros à altura da cara ou da vista, dado que isso poderá causar perigo de ferimento devido aos carros que se posam despistar.

Numa corrida, pequenas peças do veículo, como spoiler e espelhos, necessárias para que o carrro corresponda ao modelo original, podem soltar-se ou quebrar. Para queisso seja evitado, essas peças podem ser removidas antes da corrida.

Todas as peças sobresselentes da Carrera podem ser adquiridos no Web Shop: **www.carrera-toys.com/shop**

Dados técnicos:

Tensão de saída do transformador do brinquedo:  14,8V === 10,4 VA



Este produto contém o símbolo de classificação da destruição de produtos eléctricos e electrónicos (WEEE), o que significa que o mesmo deve ser manuseado de acordo com a Directiva Europeia 2002/96/EC, de modo a ser reciclado ou smantellato por minimizzare il suo impatto sull'ambiente. Para mais informação, contacte as autoridades locais ou regionais. Os produtos electrónicos não incluídos no processo de escolha selectiva são potencialmente perigosos para o ambiente e para a saúde pública, devido à presença de substâncias perigosas.

AGE
6+ 

I

Leggere attentamente e conservare con cura le istruzioni per l'uso. Controlla che il contenuto della scatola sia completo e non presenti danni dovuti al trasporto.

Avvertenze di sicurezza:

ATTENZIONE! Non adatto a bambini di età inferiore ai 36 mesi. Pericolo di soffocamento per ingestione di pezzi piccoli. Attenzione: pericolo di schiacciamento dovuto al funzionamento. Conservare l'imballo perché contiene importanti indicazioni. Il trasformatore non è un giocattolo. Non cortocircuare i collegamenti del trasformatore.

Avvertenza! Questo oggetto contiene magneti o componenti magnetici. Un magnete che si attacca a un altro magnete o a un oggetto metallico all'interno del corpo umano può provocare lesioni gravi o mortali. In caso di ingestione o inalazione di magneti, richiedere immediatamente assistenza medica.

Avvertenza per i genitori:

I trasformatori e gli alimentatori per giocattoli non devono essere considerati a loro volta giocattoli. I bambini ne possono fare uso solo in presenza dei genitori. Controllare regolarmente che il trasformatore non presenti danni al filo, alla spina o al rivestimento esterno. Usare il giocattolo solo con i trasformatori consigliati. In caso di guasto il trasformatore non deve più venire usato. Usare la pista solo con un trasformatore. In caso di pause prolungate di gioco consigliamo di staccare il trasformatore dalla presa di alimentazione. Non aprire il rivestimento esterno o i regolatori di velocità.

Controllare regolarmente che la pista e le vetture non presentino danni ai fili, alle spine e ad i rivestimenti esterni. Sostituire le parti difettose.

La pista automobilistica non è adatta per il funzionamento all'aperto in locali umidi. Tenere lontani i liquidi.

Non appoggiare parti metalliche sulla pista per evitare corti circuiti. Non montare la pista nelle dirette vicinanze di oggetti fragili, perché le vetture che sbandano ed escono di pista possono causare danni.

In caso di corto il LED corsia di attacco inizia a lampeggiare. In questo caso l'alimentazione di corrente della pista viene interrotta onde evitare ulteriori danni. In caso di corto il LED corsia di attacco inizia a lampeggiare.

La moquette non è una base adatta per il montaggio.

Prima di pulirla stacca la spina dalla presa di alimentazione. Per la pulizia non usare solventi o prodotti chimici. Se non viene usata, tenere la pista in luogo asciutto e al riparo dalla polvere, possibilmente nella confezione originale.

Spazzolare le estremità del cursore. Solo le estremità del cursore devono toccare la pista. Pulire regolarmente il cursore. Controllare regolarmente che il cursore sia ben messo perché mal regolato o sporco limita le prestazioni della corsa.

Non tenere fermi o bloccati i veicoli con il motore acceso, perché questo può causare surriscaldamento e danni al motore.

I veicoli possono uscire dalla pista a causa della velocità troppo elevata. Questo non dipende da un malfunzionamento dei veicoli, bensì dall'eccesso di velocità. Per questo si deve assolutamente ridurre tempestivamente la velocità prima delle curve e nel looping (qualora esso sia compreso nel set).

Qualora la pista abbia un looping, prima di uscire dal looping è consigliabile non azionare il pulsante turbo del regolatore manuale per evitare che il veicolo sia troppo veloce all'uscita del looping (vedi pag. 2).

Non azionare l'autopista all'altezza degli occhi o del viso, le auto in corsa che sbandano ed escono dalla carreggiata possono provocare lesioni.

Durante il gioco è possibile che piccole parti dell'autoveicolo, per es. spoiler o specchietti che sono così riprodotti per restare fedeli all'originale, possano allentarsi o rompersi. Per evitare che ciò avvenga

PL

Instrukcję obsługi należy uważnie przeczytać i zachować. Sprawdź zawartość kartonu odnośnie jego pełnego zestawu i ewentualnych uszkodzeń transportowych.

Uwagi dot. bezpiecznego użycia:
OSTRZEŻENIE! Produkt nie jest przeznaczony dla dzieci w wieku poniżej 36 miesięcy. Niebezpieczeństwo uduszenia na skutek połknięcia małych części.

Uwaga: niebezpieczeństwo zakleszczenia związane z funkcją. Proszę przechowywać opakowanie – zawiera ono ważne informacje. Transformator nie jest zabawką. Jegozacisków nie wolno zwierać.
UWAGA! Zabawka zawiera magnesy lub części magnetyczne. Magnesy przyciągnięte do siebie lub przywierające do przedmiotu metalowego w organizmie człowieka mogą być przyczyną poważnych, a nawet śmiertelnych obrażeń. W przypadku połknięcia magnesów lub wprowadzenia ich do dróg oddechowych należy natychmiast zwrócić się o pomoc lekarską.
Uwaga do rodziców: Transformatory i zasilacze do zabawek nie są przeznaczone do użytkowania jako zabawki. Korzystanie z tych produktów musi się odbywać pod stałym nadzorem rodziców. Transformator należy regularnie sprawdzać, czy nie wykazuje uszkodzeń kabli, wtyczki lub obudowy. Zabawka może być używana jedynie z zalecanym transformatorem. Po wystąpieniu uszkodzenia nie wolno ponownie używać danego transformatora. Tor wysięgowy należy zasilac tylko jednym transformatorem.

Przy dłuższych przerwach w używaniu zabawki zaleca się odłączenie transformatora z sieci elektrycznej. Obudowy transformatora i regulatoro prędkości nie wolno otwierać.

Tor i pojazdy muszą być regularnie sprawdzane, czy nie wykazują uszkodzeń kabli, wtyczki lub obudowy.

Uszkodzone części należy wymienić. Tor wysięgowy nie jest przeznaczony do używania na dworze lub w wilgotnych pomieszczeniach. Kontakt z pyłami jest niedozwolony. W celu uniknięcia śpięć nie wolno kłaść na tor części z metalu. Tor nie może być ustawiany w pobliżu delikatnych przedmiotów, ponieważ pojazdy wyrzucone z toru mogłyby spowodować ich uszkodzenie.

W razie zwarcia, dioda LED szyny podłączeniowej zacznie migać. Wtedy dopływ prądu do toru zostanie przerwany, aby uniknąć ewentualnych szkód.

Cyklem pracy można sterować włączając i wyłączając wtyczkę transformatora.

Wykladzina dywanowa nie jest właściwym podłożem dla ustawienia toru.

Przed czyszczeniem należy wyciągnąć wtyczkę z sieci. Nie wolno używać żadnych rozpuszczalników lub innych chemikaliów do czyszczenia. Tor należy przechowywać w suchym miejscu bez kurzu, najlepiej w oryginalnym kartonie.

Wyszczotkować końcówki ślizgaczy. Tylko końcówki ślizgaczy powinny dotykać toru jazdy. Regularnie oczyszczać końcówki ślizgaczy z kurzu i brudu. Regularnie sprawdzać stan ślizgaczy, ponieważ ich zie ustawienie lub zabrudzenie może wpłynąć na jakość jazdy.

Przy zbyt szybkiej jeździe pojazdy mogą wypadać z toru. Nie wynika to z ich wadliwego działania, lecz jest wynikiem zbyt szybkiej jazdy. Dlatego należy zwracać uwagę na to, by przed zakrętami i w pętlach (jeśli są dostępne w zestawie) prędkość odpowiednio wcześniej została zredukowana.

Jeśli trasa zawiera pętlę, wówczas przed opuszczeniem pętli należy zwolnić przycisk „turbo” znajdujący się na regulatorze ręcznym, tak by pojazd po opuszczeniu pętli nie jechał za szybko (patrz str. 2). Nie należy przytrzymywać ani blokować pojazdów przy pracującym silniku, ponieważ może to doprowadzić przegrzania się i uszkodzenia silnika. Nie używać torów na wysokości tworzą lub oczu ze względu na możliwość wystąpienia ryzyka obrażeń w skutek wypadnięcia pojazdu z toru.

W czasie wyścigu drobne części samochodów, takie jak spojery lub lusterka, które muszą być odtworzone ze względu na wierność oryginalowi, mogą się odrywać lub łamać. W celu uniknięcia takich sytuacji masz możliwość zabezpieczenia ich zdejmując je przed wyścigiem.

Wszystkie części zamienne Carrera dostępne w sklepie internetowym: **www.carrera-toys.com/shop**

Dane techniczne:

Napięcie wyjściowe transformator Zabawki:  **14,8V**  **10,4 VA**



Produkt posiada oznaczenie selektywnego sortowania odpadów z urządzeń elektrycznych i elektronicznych (WEEE). Oznacza to, że podczas przetwarzania lub demontażu produktu należy postępować zgodnie z Dyrektywą europejską 2002/96/WE, aby zminimalizować negatywny wpływ na środowisko.

W celu uzyskania dalszych informacji, należy skontaktować się z władzami lokalnymi lub regionalnymi. Produkty elektroniczne, które nie zostaną poddane procesowi selektywnego sortowania są potencjalnie niebezpieczne dla środowiska i zdrowia ludzi, ponieważ zawierają niebezpieczne substancje.

NL

Lees de instructies aandachtig door en bewaar ze voor toekomstig gebruik. Kijk de inhoud von de doos na of deze compleet en niet door aanrupsch beschadigd is.

Veiligheidsinformatie:
WAARSCHUWING! Voor kinderen onder de 36 maanden niet geschikt. Verstikingsgevaar vanwege kleine onderdelen die kunnen worden ingeslikt. Pas op: Door bepaalde functies bestaat er klemgevaar. Verpakking bewaren i.v.m. adres en belangrijke aan.
De transformator is geen speelgoed. De stekkerpolen niet kortsluiten.
OPGELET! Dit speelgoed bevat magneten of magnetische onderdelen. Magneten die in het menselijk lichaam aan elkaar of aan een metalen voorwerp hechten, kunnen een ernstig of dodelijk letsel veroorzaken. Raadpleeg onmiddellijk een arts indien magneten worden ingeslikt of ingedeemd.

Mededeling aan de ouders:
Transformatoren en netvoedingen voor speelgoed zijn niet geschikt om als speelgoed te worden gebruikt. Het gebruik van deze producten moet voortdurend door de ouders worden gecontroleerd.
De trafó regelmatig op beschadiging aan de kabel, stekker en behuizing controleren.
Speelgoed alleen met de aanbevolen transformatoren gebruiken. Bij schade mag een trafó niet gebruikt worden. De racebaan alleen maar op één trafó aansluiten. Bij langere speelpauzes wordt aanbevolen de trafó van het stroomnet te halen. De behuizing van de trafó en snelheidsregelaars niet openen.

De baan en de auto's moeten regelmatig op beschadigingen aan kabels steckers en behuizingen gecontroleerd worden. Defecte delen wisselen. De racebaan is niet geschikt voor gebruik buiten of in natte ruimten. Vloeistoffen van de baan houden.

Geen metalen delen op de baan leggen om kortsluiting te voorkomen. De baan niet in buurt van kwetsbare voorwerpen geruiken, omdat uit de baan vliegende auto's schade kunnen veroorzaken.

Wanneer er kortsluiting is, begint de LED van de aansluitrail te knippen In dit geval wordt de stroomtoevoer naar de baan onderbroken om te verhinderen dat als gevolg hiervan schade ontstaat. Door de stekker van de transformator erin te doen en eruit te halen kan het spel weer worden hervat.

Vaste vloerbedekking of tapijt zijn geen ideale ondergrond voor een racebaan.

Voor Reiniging eerst de stekker uittrekken. Geen oplosmiddelen of chemicaliën voor reiniging gebruiken. Als de baan niet in gebruik is, deze stofvrij en droog bewaren, het beste in de originele doos.

Eind van de sleepers opborstelen. Alleen de einden van de sleepers dienen contact te maken met de rijbaan.
Regelmatig stof en vuil van sleepers verwijderen.
Controleer regelmatig de toestand van de sleepers, omdat slecht ingestelde of vervuilde sleepers de rijprestatie verminderen.

Voertuigen niet bij lopende motor vasthouden of blokkeren, daardoor kan er oververhitting of schade aan de motor ontstaan.

De voertuigen kunnen door te snel rijden van de weg afraken. Dit ontstaat niet, omdat de voertuigen niet goed functioneren, maar wordt door het te snel rijden veroorzaakt. Daarom moet er echt op gelet worden, dat voor bochten en gedurende de looping (indien bij set aanwezig) op tijd de snelheid worden verminderd.

Mocht in het traject een looping zijn aangelegd, dan moet voordat de looping wordt verlaten de knop op de handbediening worden losgelaten, zodat het voertuig na de looping niet te snel is (zie pag. 2).
Racebaan niet op gezichts- of ooghoogte gebruiken omdat de kans bestaat dat eruit slingerende auto's letsel veroorzaken.
Tijdens het spelen kunnen kleine veertuigonderdelen zoals spoilers of spiegels, die door hun zo waarheidsgetrouw mogelijke uitvoering zo gevormd moeten worden, mogelijk losraken of breken. Om dit te voorkomen, heeft u de mogelijkheid om ze te beschermen door ze voor het spelen te verwijderen.

Alle carrera-onderdelen in Web Shop verkrijgbaar: **www.carrera-toys.com/shop**

Technische gegevens:

Uitgangsspanning speelgoedtransformator:  **14,8V**  **10,4 VA**

Dane techniczne:

Napięcie wyjściowe transformator Zabawki:  **14,8V**  **10,4 VA**



Dit product is voorzien van het symbool, dat de selectieve afvalverwijdering van elektrische apparatuur weergeeft (WEEE). Dat wil zeggen dat dit product als afval moet worden verwijderd volgens de EG richtlijn 2002/96/EC, om schade die aan het milieu kan ontstaan, zo gering mogelijk te houden.
Verdere informatie krijgt u bij uw lokale of regionale bestuur.
De elektronische producten die uitgesloten zijn van dit selectieve afvalverwijderingsproces vormen vanwege de aanwezigheid van gevaarlijke stoffen een gevaar voor het milieu en de gezondheid.

S

Läs bruksanvisningen noggrannt och spara den. Kontrollera att förpackningens innehåll är fullständigt och fritt från eventuella transportskador.

Säkerhetsinstruktioner:
VARNING! Inte lämpligt för barn under 36 mån. Kvävningsrisk på grund av smådelar som kan sväljas.
OBS! Funktionsbetingad klämrisk. Spara förpackningen eftersom den innehåller viktig information. Transformatorn är ingen leksak. Se till att dess anslutningar ej kortsluts.
Varning! Denna leksak innehåller magneter eller magnetiska delar. Magneterna som fastnar vid varandra eller vid ett metallföremål inuti kroppen kan orsaka allvariga skador och dödsfall. Uppsök omedelbart läkare om någon har svält eller andats in magneter.

Information till föräldrarna:
Transformatorer och nätaggregat till leksaker är inte avsedda att användas som leksaker. Dessa produkter får enbart användas under ständig tillsyn av föräldrarna.
Kontrollera regelbundet att inga skador finns på transformatorns sladd, kontakt eller dosa. Leksaken får endast drivas med rekommenderad transformator. Vid skada får transformatorn inte längre användas. Använd endast en transformator till bilbanan. Vid längre lekuppehåll rekommenderas att transformatorn kopplas ifrån elnätet. Dosorna till transformatorn och hastighetsreglagen får ej öppnas.

Kontrollera regelbundet att banan och bilarna är fria från skador på sladdar, kontakter och dosor. Byt ut skadade delar. Bilbanan är ej lämpad att användas utomhus eller i våtutrymmen. Undvik kontakt med vätskor. För att undvika kortslutning bör inga metallidelar läggas på banan. Undvik att montera upp banan nära omtåliga föremål, då bilar som slungas av körbanan kan orsaka skador.

Vid en eventuell kortslutning börjar kopplingskennans LED att blinka. I sådana fall avbryts strömlilförseln till banan för att förhindra skador. Genom att dra ur och sticka i transformatorbrytaren kan ködriften återupplas.

På grund av statisk elektricitet är mattor ej lämpliga som underlag för monteringen.

Innan rengöringen måste nätkabeln dras ut. Använd aldrig lösningsmedel eller kemikalier vid rengöringen. När bilbanan ej används, bör den förvaras torrt och dammfritt, helst i originalförpackningen.



Borsta upp änden på släpskorna. Endast ändarna på släpskorna bör beröra körbanan. Rengör släpskorna regelbundet från damm och smuts. Kontrollera regelbundet släpskornas tillstånd, eftersom dåligt inställda och nedsmutsade släpskor nedsätter köreffekten.

Håll inte fast eller blockera fordon när motorn är igång, det kan leda till överhettning och motorskador.

Fordonen kan köra av banan genom för snabb körning. Detta förorsakas inte av att det är fel på fordonen utan genom för snabb körning. Se därför till att sänka hastigheten i god tid före kurvor och i loopingen (om det ingår i setet).
Om sträckan skulle innehålla en looping, skall man släppa turboknappen på handreglaget innan fordonet kör ut ur loopingen så att fordonet inte är för snabbt efter loopingen (se sida 2).
Använd inte bilracebanan i ansikts- eller ögonhöjd. Det finns risk för skador p.g.a. att fordon slungas ut.
Vid köring kann små fordonsdelar lossna, som t.ex. spoiler eller spegel, vilka måste vara så konstruerade för att likna originalet. För att undvika detta kann du skydda dem vid köring genom att avlägsna dem.

Alla carrera-reservdelar är erhållas i webbhoppnen: **www.carrera-toys.com/shop**

Tekniska data:

Utgångsspanning för leksakens transformator:  **14,8V**  **10,4 VA**

Dane techniczne:

Napięcie wyjściowe transformator Zabawki:  **14,8V**  **10,4 VA**

Dane techniczne:

Napięcie wyjściowe transformator Zabawki:  **14,8V**  **10,4 VA**

Dane techniczne:

Napięcie wyjściowe transformator Zabawki:  **14,8V**  **10,4 VA**

Dane techniczne:

Napięcie wyjściowe transformator Zabawki:  **14,8V**  **10,4 VA**

FIN

Suosittelään lukea käyttöohjeet huolellisesti sekä säilyttää ne. Tarkistakaa onko pakkauksen sisältö täysimääräinen eikä mahdollisesti kuljetuksessa vaurioitunut.

Turvallisuusohjeita:
VAROITUS! Ei soveltu alle 36 ikäisille lapsille. Nieltävät pienet osat voivat tukehtuttaa.
Huomio: toiminnasta seuraava puristusmisvaara. Säilytä pakkaus, sisältää tärkeitä ohjeita.
Muuntajia ei ole lelu. Muuntajan liittymä eiivät saa joutua oikosulkuun.
Varoituis! Tämä lelu sisältää magneetteja tai magneettiosia. Ihmiskehossa toisiinsa tarttuvat tai metalliseenessen kiinnittävät magneetit voivat johtaa vakaviin vammoihin tai hengenvaraan. Hakeudu välittömästi lääkäriin, jos magneetteja on nieltty tai niitä on joutunut hengisteihin.

Ohjeita vanhemmille:
Leikkikalujen muuntajat ja verkkolaitteet eiivät sovellu leikkikaluiksi. Vanhempien on koko ajan valvottava tuotteiden käyttöä.
Tarkistakaa säännöllisesti, ovatko johdot, pistokkeet tai ketotel vaurioituneet. Lelua pitäisi käyttää ainoastaan suositeltujen muuntajien avulla. Vahingoittunutta muuntajaa ei saa enää käyttää. Kilparataa kuuluu käyttää ainoastaan yhdellä muuntajalla. Pitämmällä tauoilla suositellaan muuntajan irrottamista verkosta. Muuntajan ja nopeuden säätäjän ketoloita ei saa avata. On tarkistettava säännöllisesti, ovatko radan ja pikkuautojen johdot, pistokkeet ja ketotel vahingoittumattomia. Viallisia osia on vaihdettava. Autokilparata ei ole tarkoitettu käyttöä ulkona tai kosteissa tiloissa. Nesteitä eiivät saa olla lähellä.

Välttääkseen oikosulkuja ei saa panna metallisia radan päälle. Älkää rakentakaa rataa arkojen esineiden lähelle, koska radalta singoituneet kilpa-autot voivat vahingoittaa niitä. Lattiamatto ei sovi alustaksi.

Jos tapahtuu oikosulku, liittämäkiskon LED-valo alkaa vilkkua. Tässä tapauksessa radan virransyöttö on katkaistava lisävahinkojen välttämiseksi. Käyttö voidaan aloittaa uudelleen kytkemällä muuntajan pistoke kiinni ja irti.

Ennen puhdistamista on verkkopistoke irrotettava. Puhdistukseen ei saa käyttää liuotetta tai kemiallisia aineita. Suositellaan säilyttää rataa suojassa pölystä ja kuivana, parhaiten alkuperäispakkauksessa. Liukukoskettimen päätä harjattava auki. Vain liukukoskettimien päiden tulisi koskettaa ajorataa. Pöly ja lika poistettava säännöllisesti liukukoskettimiltä. Liukukoskettimien kunto tarkastettava säännöllisesti, koska huonosti säädetyt tai likaantuneet liukukoskettimet haittaavat ajosuoritusta.

Pikku-autoja ei saa käsin pysäyttää kun niiden moottorit ovat käynnissä, koska tämä voi aiheuttaa ylikuumenemista ja moottorivaurioita.

Liian nopean ajon takia pikku-autot voivat ajaa radasta ulos. Tämä ei ole välineivä vaan aiheuttuu liian suuresta nopeudesta. Sen takia on ehdottomasti huomioitava nopeuden vähenemistä ennen kaarteita ja silmukoita (mikäli niitä on mukana).

Mikäli radalla on silmukoita, pitäisi irrottaa käsiohjaimen turbokytintä ennen ulosajoa silmukasta, jotta pikku-auto ei ole liian nopea silmukan jälkeen (vrt. sivulla 2).
Älä käytä autorataa kasvojen tai silmien korkeudella, koska lentelevät autot voivat vahingoittaa.
Ajettaessa saattaa tarkkaan mallinnettujen pienoisautojen spoilerit ja pelit irrota. Mikäli haluat estää tämän voi ko. osat irrottaa ennen ajoa.

Kaikki Carrera – varaosat saatavissa verkkokaupasta: **www.carrera-toys.com/shop**

Teknillisiä tietoja:

Alkujännite Lelumuuntaja:  **14,8V**  **10,4 VA**

Dane techniczne:

Napięcie wyjściowe transformator Zabawki:  **14,8V**  **10,4 VA**

Dane techniczne:

Napięcie wyjściowe transformator Zabawki:  **14,8V**  **10,4 VA**

Dane techniczne:

Napięcie wyjściowe transformator Zabawki:  **14,8V**  **10,4 VA**

Dane techniczne:

Napięcie wyjściowe transformator Zabawki:  **14,8V**  **10,4 VA**

Symbole, joka on merkitty tuotteeseen tai sen pakkaukseen, osoittaa, että tätä tuotetta ei saa käsitellä talousjätteenä. Tuote on sen sijaan luovutettava direktiivin 2002/96/CE mukaisesti so-piavaan sähkö- ja elektroniikkalaitteiden kierrätyksestä huolehtivaan keräyspisteeseen. Tämän tuotteen asianmukaisen hävittämisen varmistamisella autetaan estämään sen mahdolliset ympäristöön ja terveyteen kohdistuvat haittavaikutukset, joita voi aiheutua muussa tapauksessa tämän tuotteen epäasianmukaisesta jätekäsitelystä. Materiaalin kierrätys säästää luonnonvaroja. Tarkempia tietoja tämän tuotteen kierrättämisestä saa paikallisesta kunnantöimistosta.

H

A használati utasítást figyelmesen olvassa el és őrizze meg! Ellen-őrizze a doboz tartalmát, hogy nem hiányos-e, nincsenek-e szállítási sérülések.

Biztonsági előírások:
FIGYELMEZTETÉS! 36 hónap alatti gyermekeknek nem adható. Full-ladásveszély a lenyelhető apró részek miatt. Figyelem: Működésből eredő beszorulás veszélye. Őrizze meg a csomagolást, mert fontos tudnivalókat tartalmaz. A transzformátor nem játékszer. A trafó csatlakozásait nem szabad rövidrezárni.

FIGYELEM! Ez a játék mágnest vagy mágneses alkatrészt tartalmaz. Az ember test belsejében az egymáshoz vagy más fémtárgyhoz tapadó mágnesek súlyos vagy halális sérülést okozhatnak. Azonnal kérjen orvosi segítséget a mágnes lenyelése vagy belélegzése esetén!

Útmutató a szülők számára:
A játékszerek transzformátorai és hálózati csatlakozói nem alkalmasak játszásra. Ezen termékek használata csak állandó szülői felügyelet mellett lehetséges.

A trafót rendszeresen ellenőrizték, hogy nincsenek-e sérülések a vezetéknek, a villás dugón vagy a házon. A játékat csak a javasolt transzformátorokkal üzemeltessék. Sérülés esetén a transzformátort nem szabad tovább használni. A versenypályát csak egy transzformátorokkal üzemeltessék. Hosszabb játékszünetek esetén javasoljuk, hogy a pályát kapcsolják le a hálózatról.

A trafó és a sebességszabályozók házát ne nyissák ki.

A pályát és a járműveket rendszeresen ellenőrizni kell, hogy nincsenek-e sérülések a vezetékekben, a villás dugókon és a házakon. A hibás részeket ki kell cserélni.
Az autóversenypályán nem használható a szabadban vagy nedves helyiségekben. Tartsa távol a folyadékokat!

A rövidzárlat elkerülése érdekében ne rakjon fémdarabokat a pályára! A pályát ne állítsa fel érzékeny tárgyak közvetlen közelében, mert a pályáról kisodródott járművek sérüléseket okozhatnak.
Rövidzárlat esetében a csatlakozó sín világot diódája elkezd villogni. Ebben az esetben eredményezett károk elkerülése érdekében megszakad a pálya áramellátása.
A transzformátor dugaszának bedugása és kihúzása újtan ismét folytatható a játék.

A pályát nem ajánlatos padlószőnyegen felállítani.

Tisztítás előtt húzza ki a hálózati csatlakozót! A tisztítás-hoz ne használjon oldószereket vagy vegyszereket! A használaton kívül helyezett pályát pormentes és száraz helyen tartsa, ha az eredeti dobozban tárolja. A csúszóérintkező végeit beállítani.
Csak a csúszóérintkező végei érintkezzenek a pályával. A csúszóérintkező rendszeren kell tisztítani és pormentesíteni.
A csúszóérintkező állapotát rendszeren ellenőrizni kell, mivel a hibásan beállított vagy elkoszolódtot érintkező a menetteljesítményt befolyásolhatja.

A járműveket ne tartsa vissza vagy ne gátolja haladásukat motorjuk működése közben, mivel ezáltal túlmelegedhetnek és megsérülhet a motorjuk. A járművek a túl gyors közlekedés következtében elhagyhatják pályájukat. Ez nem a járművek meghibásodásának a következménye, oka a túl gyors közlekedés. Emiatt feltétlenül figyelni kell, hogy a fordulóknál előtt és a hurkokban (amennyiben a készlet tartalmazza ezeket) a sebességet idejében csökkentésék. Amennyiben az útvonal hurkot tartalmaz, annak érdekében, hogy a jármű ne legyen túl gyors a hurok után, a hurok elhagyása előtt ki kell engedni a kézi szabályozón a turbo gombot (lásd 2. oldal).
Az autópályát ne használjuk arc- illetve szemmagasságban, mivel a járművek iredülhetnek és sérülést okozhatnak. A pályán a járműalkatrészek, pl. a légterelő vagy a tűkőr, melyek az eredeti hú másá-ként készülnek, esetleg eltörhetnek. Ezt elkerülnendő, ezeket a részeket a pályán való használatkor eltávolíthatja, ezzel is védve azokat.

Minden Carrera alkatrészt kapható a következő címen található webáruházban: **www.carrera-toys.com/shop**

Műszaki adatok:

A játék-transzformátor kimenő feszültsége:  **14,8V**  **10,4 VA**

Dane techniczne:

Napięcie wyjściowe transformator Zabawki:  **14,8V**  **10,4 VA**

Dane techniczne:

Napięcie wyjściowe transformator Zabawki:  **14,8V**  **10,4 VA**

Dane techniczne:

Napięcie wyjściowe transformator Zabawki:  **14,8V**  **10,4 VA**

Ezt a terméket az elektromos berendezések selektív gyűjtésére vonatkozó szabóműlumban látták el (WEEE). Ez azt jelenti, hogy a környezeti károsodás minimalíra csökkentése érdekében jelenterméket a 2002/96/EK irányelvnek megfelelően kell kezelni.

További információi a helyi önkormányzatoknál, valamint a területi hivataloknál kaphat.

A selektív gyűjtési folyamatból kizárt elektronikai termékek a bennük lévő veszélyes anyagok miatt veszélyt jelentenek a környezetre és az egészségre.

GR

Διαβάστε προσεκτικά και κρατήστε τις οδηγίες χρήσης. Ελέγξτε το περιεχόμενο του χαρτονιού εάν είναι πλήρες και εάν φέρει πιθανές φθορές από την μεταφορά.

Οδηγίες ασφαλείας:
ΠΡΟΕΙΔΟΠΟΙΗΣΗ! Ακατάλληλο για παιδιά κάτω των 36 μηνών. Κίνδυνος ασφύξιας λόγω μικρών αντικειμένων που μπορούν να καταπιωθούν. Προσοχή: κίνδυνος πιασίματος κάποιου μέρους του σώματος που απορρέει από την λειτουργία. Διατηρήστε την συσκευασία διότι περιέχει σημαντικές οδηγίες.

Ο μετασχηματιστής δεν είναι παιχνίδι. Μην βραχυκυκλώνετε τους ακροδέκτες του μετασχηματιστή.
Προσοχή! Το παιχνίδι αυτό περιέχει μαγνήτες ή μαγνητικά εξαρτήματα. Οι μαγνήτες, αν προσκολληθούν μεταξύ τους ή με μεταλλικό αντικείμενο μέσα στο ανθρώπινο σώμα, μπορούν να προκαλέσουν σοβαρό ή θανατηφόρο τραυματισμό. Σε περίπτωση κατάποσης ή εισπνοής μαγνητών, πρέπει να ζητήσετε αμέσως ιατρική βοήθεια.

Οδηγία για τους γονείς:
Μετασχηματιστές και τροφοδοτικά για παιχνίδια δεν ενδείκνυται για χρήση σαν παιχνίδια. Η χρήση αυτών των προϊόντων πρέπει να γίνεται υπό σταθερή παρακολούθηση των γονέων.
Ελέγξτε σε τακτά χρονικά διαστήματα τον μετασχηματιστή για φθορές στο καλώδιο, στην πρίζα ή στο περιβλήμα. Να κάνει χρήση του παιχνιδιού μόνο με προτεινόμενους μετασχηματιστές. Σε περίπτωση βλάβης, ο μετασχηματιστής δεν επιτρέπεται να χρησιμοποιηθεί πια. Κάντε χρήση του αυτοκινητοδρόμιου μόνο με έναν μετασχηματιστή. Σε περίπτωση μεγαλύτερου παύσεων από το παιχνίδι, προτιπούμε να βγάψτε τον μετασχηματιστή από το ρεύμα. Μην ανοίγετε τα περιβλήματα του μετασχηματιστή και των ρυθμιστών ταχύτητας.

Ελέγχετε σε τακτά χρονικά διαστήματα το αυτοκινητοδρόμιο και τα οχήματα για φθορές στα καλώδια, στις πρίζες και στα περιβλήματα. Αλλάξτε τα χαλασμένα μέρη.
Το αυτοκινητοδρόμιο δεν είναι κατάλληλο για χρήση σε εξωτερικούς ή σε υντρούς χώρους. Διατηρείτε το μακριά από υγρά.
Μην τοποθετείτε μεταλλικά αντικείμενα στο αυτοκινητοδρόμιο για την αποφυγή βραχυκυκλωμάτων.

Σε περίπτωση βραχυκυκλώματος αναβοσβήνει το LED στην ράγα σύνδεσης. Σε αυτήν την περίπτωση διακόπτεται η παροχή ρεύματος στο αυτοκινητοδρόμιο για την αποφυγή περαιτέρω ζημιών. Αποσυνδέστε και επανασυνδέστε την πρίζα του μετασχηματιστή από το ρεύμα για να συνεχίσετε το παιχνίδι.

Μην τοποθετείτε το αυτοκινητοδρόμιο κοντά σε ευαίσθητα αντικείμενα, διότι οχήματα που πετάνονται από την πίστα μπορούν να προκαλέσουν ζημιές. Τα χαλιά δεν αποπελούν κατάλληλα υποστρώματα για το στίσιμο. Πριν του καθορισμού να το βγάψτε από την πρίζα. Μην κάνετε χρήση διαλυτικών ή ηχηκών για τον καθορισμό. Σε περίπτωση που δεν κάνετε χρήση του αυτοκινητοδρόμιου εναποθέστε το σε στενό μέρος προστατευμένο από την σκόνη, καλύτερα στην αρχική συσκευασία.

Αποκαθαίνετε τις απολιήςετες επιφάνειες σε ριποδοιή διατάξη.Μόνο οι απολιήσεις επιφάνεις πρέπει να είναι σε επιαθή με το αυτοκινητοδρόμιο. Καθαρίζετε σε τακτά χρονικά διαστήματα τις απολιήσεις από σκόνη και β